

SKYLINE

Руководство по эксплуатации **RUS**



LED ТЕЛЕВИЗОР
32YT5901

www.skylinetv.ru

Введение	3
Рекомендации по установке телевизора	3
Меры предосторожности.....	4
Комплектация.....	5
Монтаж подставки под телевизор и настенное крепление телевизора	6
Кнопки управления телевизора и терминальный интерфейс	7
Подключения к ТВ-терминалу	8
Пульт дистанционного управления	9
Основные функции	11
Меню изображения	12
Меню звука	14
Канал.....	16
Функциональное меню	19
Настройка.....	25
Как использовать запись	28
Прямая запись	29
Запись по таймеру	30
Как использовать T.SHIFT.....	31
Гостиничный режим	32
Медиа плеер	33
Фото.....	34
Музыка.....	35
Кино	36
Электронная книга.....	36
Технические характеристики изображения	38
Возможные неисправности и способы их устранения	39
Сведения о стандарте качества LCD	40
Уход за телевизором	41
Безопасная утилизация.....	41
Технические характеристики	42

ВВЕДЕНИЕ

Благодарим Вас за приобретение светодиодного телевизора компании SKYLINE. Его можно использовать как обычный телевизор, так и в качестве монитора персонального компьютера.

Чтобы полностью использовать все возможности данного устройства, внимательно изучите руководство по его эксплуатации. Перед началом эксплуатации телевизора все положения данного руководства должны быть прочитаны. Позаботьтесь о сохранности настоящего руководства, используйте его в качестве справочного материала при дальнейшем использовании прибора.

РЕКОМЕНДАЦИИ ПО УСТАНОВКЕ ТЕЛЕВИЗОРА

- Располагайте телевизор в помещении таким образом, чтобы избежать прямого попадания солнечного света на экран. Просмотр телевизора в полной темноте или со световыми бликами на экране могут причинить вред Вашему зрению.
- Чтобы обеспечить вентиляцию в процессе работы, расстояние между телевизором и другими поверхностями должно быть не менее 10 см. В случае, если ТВ предполагается встраивать, необходимо осуществление искусственной вентиляции.
- Соблюдайте температурный режим в помещении, где установлен телевизор. Чрезмерно нагретый воздух может привести к повреждению корпуса и к преждевременному выходу из строя компонентов устройства.
- Не располагайте телевизор вблизи источников тепла, таких как батареи, воздуховоды, прямые солнечные лучи.
- Не закрывайте вентиляционные отверстия во время использования устройства.
- Питание телевизора осуществляется от сети переменного тока напряжением 100-240 В ~ 50/60 Гц.
- Для перемещения телевизора, его необходимо отключить от электросети. Индикатор погаснет через 30 секунд после отключения питания.

МЕРЫ ПРЕДОСТОРОЖНОСТИ



ПРИ ЭКСПЛУАТАЦИИ ТЕЛЕВИЗОР НАХОДИТСЯ ПОД ВЫСОКИМ НАПРЯЖЕНИЕМ. ВО ИЗБЕЖАНИЕ ПОРАЖЕНИЯ ЭЛЕКТРИЧЕСКИМ ТОКОМ НЕ СНИМАЙТЕ ЗАДНЮЮ КРЫШКУ, ОБРАТИТЕСЬ В СЕРВИСНУЮ СЛУЖБУ!

 Символ молнии в треугольнике предупреждает о наличии в устройстве опасного для жизни напряжения и риска поражения электрическим током.

 Символ восклицательного знака в треугольнике указывает на наличие в настоящем руководстве важных инструкций по эксплуатации и техническому (сервисному) обслуживанию.



 **Осторожно**

Во избежание поражения электрическим током запрещается открывать заднюю крышку телевизора.

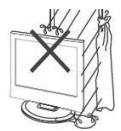

Во избежание возгорания или поражения электрическим током не подвергайте основной блок воздействию влаги, не размещайте на аппарате емкости, содержащие жидкость. Не размещайте телевизор в сырых помещениях и помещениях с повышенной влажностью.

 **Внимание**



Предохраняйте телевизор от механического воздействия: ударов, вибраций, падений. Это может привести к повреждению и выходу из строя данного устройства.



Не подвергайте основной блок воздействию прямых солнечных лучей и других источников тепла. Не устанавливайте телевизионный приемник непосредственно на других предметах, которые выделяют тепло: например, видеоплеерах и аудиоусилителях. Не закрывайте вентиляционные отверстия на задней крышке. Вентиляция необходима для предотвращения отказа электрических компонентов. Не сдавливайте шнур питания под основным блоком или другими тяжелыми предметами.



Внимание

Никогда не вставляйте, не опирайтесь, не нажимайте на телевизор или его подставку.



Устанавливайте ТВ только на ровной поверхности устойчивой подставки. Перед установкой убедитесь, что данная подставка выдержит вес изделия.



Если устройство не используется в течение длительного периода времени, рекомендуется отсоединить шнур питания от розетки переменного тока.



Светодиодная панель, используемая в данном телевизоре, изготовлена из стекла. Поэтому ее надо предохранять от механических повреждений. В случае повреждения светодиодной панели, будьте осторожны, чтобы не получить травму от разбитого стекла.

ВНИМАНИЕ! ВО ИЗБЕЖАНИЕ ВОЗНИКНОВЕНИЯ ПОЖАРА ИЛИ ПОРАЖЕНИЯ ЭЛЕКТРИЧЕСКИМ ТОКОМ НЕ ПОДВЕРГАЙТЕ УСТРОЙСТВО ВОЗДЕЙСТВИЮ АТМОСФЕРНЫХ ОСАДКОВ ИЛИ ПОВЫШЕННОЙ ВЛАЖНОСТИ.

ВНИМАНИЕ! ТЕЛЕВИЗОР НЕ ПРЕДНАЗНАЧЕН ДЛЯ ИСПОЛЬЗОВАНИЯ ДЕТЬМИ БЕЗ ПРИСМОТРА ВЗРОСЛЫХ.

ВНИМАНИЕ! ЛЮБЫЕ НЕСАНКЦИОНИРОВАННЫЕ ИЗМЕНЕНИЯ ДАННОГО УСТРОЙСТВА МОГУТ ПРИВЕСТИ К ОТМЕНЕ ГАРАНТИИ НА ОБСЛУЖИВАНИЕ ТЕЛЕВИЗОРА.

КОМПЛЕКТАЦИЯ

Откройте коробку и убедитесь в полной комплектации телевизора:

- Телевизор – 1 шт.
- Опорные подставки – 2 шт.
- Винты крепления опоры – 4 шт.
- Кабель питания (если предусмотрено конструкцией) – 1 шт.
- Пульт дистанционного управления – 1 шт.
- Батарейки AAA – 2 шт.
- Инструкция по эксплуатации – 1 шт.
- Гарантийный талон – 1 шт.

МОНТАЖ ПОДСТАВКИ ПОД ТЕЛЕВИЗОР И НАСТЕННОЕ КРЕПЛЕНИЕ ТЕЛЕВИЗОРА

1. Вскройте упаковку, извлеките телевизор и входящие в комплект поставки принадлежности.

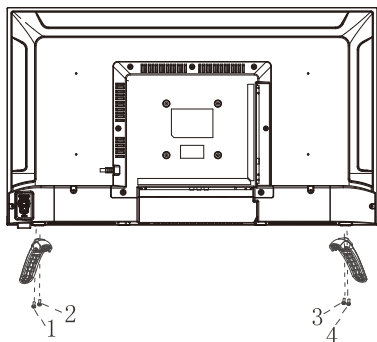

2. Для крепления подставки положите дисплей передней панелью на горизонтальную поверхность, например, стол, предварительно накрытый мягкой тканью.
3. Приложите опорную подставку (подставки) к телевизору и зафиксируйте ее с помощью 4 винтов.
4. Установка завершена.

Примечание: изображения и размеры винтов приведены в качестве примера и могут не совпадать с фактической моделью.

Размеры устройства для настенного крепления	Размеры устройства для настенного крепления
VESA 100*100	Винт с цилиндрической головкой M4x6mm, 4pcs

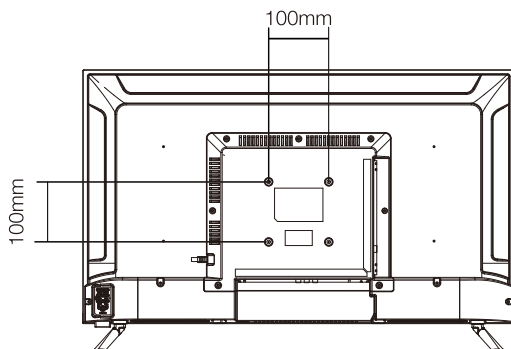

Примечание:

1. *Используйте 4 установочных винта для крепления 2 устройств настенного крепления, оставляя между ними зазор в соответствующий размеру VESA.*
2. *Установите два винта M4*6 в отверстия винтовых креплений в верхней части задней панели телевизора.*

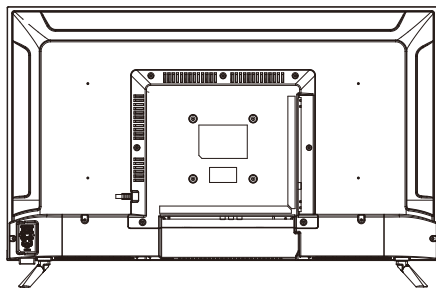

3. *Установите 2 резиновые прокладки в отверстия винтовых креплений в нижней части задней панели телевизора.*
4. *Навесьте телевизор на стеновые крепления.*

Примечание: изображения и размеры винтов приведены в качестве примера и могут не совпадать с фактической моделью.

КНОПКИ УПРАВЛЕНИЯ ТЕЛЕВИЗОРА И ТЕРМИНАЛЬНЫЙ ИНТЕРФЕЙС

VOL+: кнопка увеличения громкости.

VOL-: кнопка уменьшения громкости.

CH+: кнопка перехода на один канал вперед

CH-: кнопка перехода на один канал назад

MENU: кнопка перехода в меню настроек.

SOURCE: кнопка выбора входного сигнала.

POWER: кнопка включения/отключения телевизора.

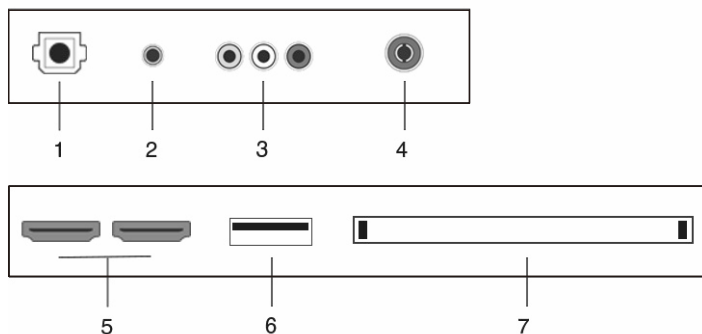

1. Цифровой оптический аудиовыход.
2. Разъем для подключения наушников.
3. Композитный аудио/видео вход (VIDEO/AUDIO).
4. Антенный вход RF(T2/C).
5. Входной разъем HDMI 1.
Входной разъем HDMI 2/ARC.
6. USB-разъем.
7. Слот расширения CI.

Производитель не гарантирует совместимость и полную работоспособность телевизора в кабельных сетях стандарта DVB-C и полную совместимость со всеми операторами спутникового вещания стандартов DVB-S/S2.

ПУЛЬТ ДИСТАНЦИОННОГО УПРАВЛЕНИЯ

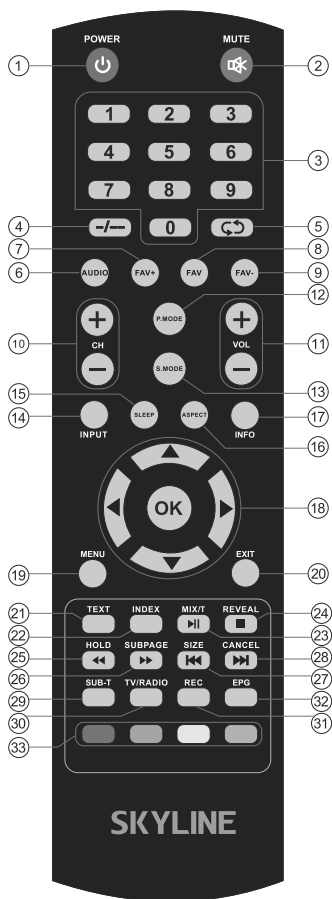





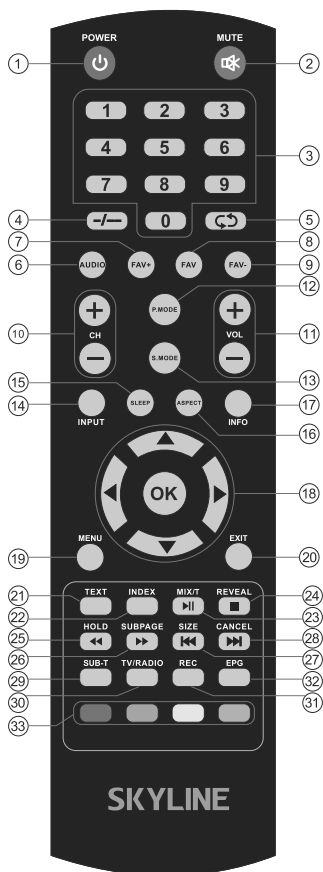

1. Включение и переход в режим ожидания
2. Беззвучный режим
3. Кнопки выбора канала
4. Установите цифру канала.
5. Возврат к предыдущему каналу
6. Выбор Аудио в режиме цифрового телевидения
- 7 & 9. Прокрутка текущего списка избранных каналов вверх или вниз.
8. Список любимых каналов
10. Переключение следующего или предыдущего канала. Нажмите 1 раз, чтобы сменить канал вверх/вниз
11. Увеличить / Уменьшить уровень звука.
12. Режим смены показа картинки. Стандартный- Приглушенный- Динамический. Нажмите и выберите подходящий режим
13. Режим воспроизведения звука. Стандартный- Музыка- Спортивный фильм- Пользователь. Нажмите и выберите подходящий режим
14. При нажатии данной кнопки осуществляется выбор источника сигнала
15. Выбирает таймер сна, после которого телевизор автоматически выключится.
16. Возврат на домашнюю страницу при коротком нажатии
17. Информация. Нажмите, чтобы отобразить информацию о канале.
18. ОК. Кнопка подтверждения при выборе функций меню/Кнопки навигации по меню.
19. Главное меню
20. Закрыть выбранное меню и функции
21. Телетекст
22. Нажмите, чтобы выбрать страницу телетекста
23. Изображение TV и TXT смешано вместе на прозрачном фоне.
Нажмите, чтоб активировать функцию Time Shift в режиме цифрового ТВ для отложенного просмотра.

КНОПКИ ПУЛЬТА ДУ И ИХ ФУНКЦИИ



- 24. Запись
- 25. Список воспроизведения
- 26. Вручную перейти к предыдущей или следующей подстранице телетекста.
- 27. Изменить размер отображения в режиме телетекста.
- 28. Для отмены отображения.
- 29. Показ субтитров, передаваемых с телепередачей
- 30. Выбор между телевизором или радио
- 31. Показать или скрыть курсор мышки
- 32. Вход в электронный справочник программ
- 33. Цветные кнопки. Нажмите эти кнопки, чтобы выбрать соответствующие функции на экране

-  Пауза цифрового телевидения
-  Удержание/ пауза телетекста
-  Перемотать назад или скрыть телетекст
-  Прокрутка вперед
-  Предыдущий
-  Следующий

Примечание:

1. Все изображения в этом руководстве являются примерами, только для справки, реальный продукт может отличаться от изображений.
2. Не упомянутые здесь кнопки не используются.

ОСНОВНЫЕ ФУНКЦИИ

ВЫБОР ИСТОЧНИКА ВХОДНОГО СИГНАЛА

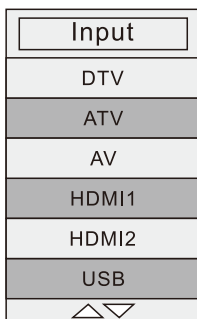

Нажмите кнопку **SOURCE**, чтобы отобразить список источников входного сигнала;

С помощью кнопки ▲/▼ выберите источник входного сигнала, который Вы хотите посмотреть;

Нажмите кнопку **ENTER**, чтобы выбрать источник входного сигнала;



- Нажмите кнопку **MENU**, чтобы отобразить **ГЛАВНОЕ ЭКРАНОЕ МЕНЮ**;
- С помощью кнопки ▲/▼ выберите необходимое **МЕНЮ**;
- Нажмите кнопку **ENTER** или кнопку ►, чтобы войти в подменю, чтобы вернуться в предыдущее меню, нажмите кнопку ◀.
- С помощью кнопки ▲/▼ выберите пункт, а затем нажмите кнопку **ENTER** или ►, чтобы войти в подменю, с помощью кнопки ◀/▶ отрегулируйте значение или выберите параметр в подменю;
- Чтобы сохранить настройки и вернуться в предыдущее меню, нажмите кнопку **MENU**, а затем нажмите кнопку **EXIT**, чтобы выйти из меню настроек.

Нажмите кнопку **INFO** на пульте дистанционного управления, чтобы отобразить информацию о программе.



1. Номер текущей программы.
2. Режим **NICAM** текущей программы.
3. Акустическую систему текущего канала можно изменить в **Меню ручной настройки аналогового ТВ**.

МЕНЮ ИЗОБРАЖЕНИЯ

Нажмите кнопку **MENU**, чтобы отобразить главное меню;

С помощью кнопки **▲/▼** выберите параметр Изображение в главном меню и нажмите кнопку **ENTER**.



1. С помощью кнопки **▲/▼** выберите параметр, который Вы хотите настроить в Меню изображения, а затем нажмите кнопку **ENTER** или **▶**.
2. Для настройки нажимайте кнопку **◀/▶**, а для выбора - кнопку **▲/▼**. Чтобы выбрать подменю, нажмите кнопку **ENTER**.

3. После завершения настройки нажмите кнопку **MENU**, чтобы сохранить настройки и вернуться в предыдущее меню, а затем нажмите кнопку **EXIT**, чтобы выйти из меню настроек.

Режим изображения

С помощью кнопки ▲/▼ выберите Режим изображения, затем нажмите кнопку **ENTER**, чтобы войти в меню, и выберите параметр с помощью кнопки ▲/▼. (Доступные режимы изображения: Пользовательский, Динамичный, Стандартный, Мягкий)Изменить яркость, контрастность, резкость, цвет можно только если изображение находится в Пользовательском режиме.

СОВЕТ: Чтобы изменить режим изображения, можно несколько раз нажать кнопку **P-MODE** на пульте дистанционного управления.



Яркость

С помощью кнопки ▲/▼ выберите Яркость, затем нажмите кнопку **ENTER**, чтобы войти в меню, и выполните настройку с помощью кнопки ◀/▶. Затем нажмите кнопку **MENU**, чтобы вернуться в предыдущее меню.

Контрастность

С помощью кнопки ▲/▼ выберите Контрастность, затем нажмите кнопку **ENTER**, чтобы войти в меню, и выполните настройку с помощью кнопки ◀/▶. Затем нажмите кнопку **MENU**, чтобы вернуться в предыдущее меню.

Резкость

С помощью кнопки ▲/▼ выберите Резкость, затем нажмите кнопку **ENTER**, чтобы войти в меню, и выполните настройку с помощью кнопки ◀/▶. Затем нажмите кнопку **MENU**, чтобы вернуться в предыдущее меню.

Цвет

С помощью кнопки ▲/▼ выберите Цвет, затем нажмите кнопку **ENTER**, чтобы войти в меню, и выполните настройку с помощью кнопки ◀/▶. Затем нажмите кнопку **MENU**, чтобы вернуться в предыдущее меню.

Оттенок

С помощью кнопки ▲/▼ выберите Оттенок, затем нажмите кнопку **ENTER**, чтобы войти в меню, и выполните настройку с помощью кнопки ◀/▶. Затем нажмите кнопку **MENU**, чтобы вернуться в предыдущее меню.

Цветовая температура

С помощью кнопки ▲/▼ выберите Цветовую температуру, затем нажмите кнопку **ENTER** и кнопку ◀/▶, чтобы выбрать параметр: Стандартная, Холодная, Теплая.

Формат изображения

С помощью кнопки ▲/▼ выберите Формат изображения, затем нажмите кнопку **ENTER** и кнопку ◀/▶, чтобы выбрать формат: Авто, 4:3, 16:9, Полный, Зум1, Зум2, Кино, Сканирование.

Шумоподавление

С помощью кнопок ▲/▼ выберите Шумоподавление, затем нажмите кнопку **ENTER** и кнопку ◀/▶, чтобы выбрать параметр: Выкл., Низкое, Среднее, Высокое

МЕНЮ ЗВУКА

Изображение носит исключительно справочный характер, фактический пункт является стандартом.

Нажмите кнопку **MENU**, чтобы отобразить главное меню;

С помощью кнопки ▲/▼ выберите параметр Звук в главном меню и нажмите кнопку **ENTER** или ▶

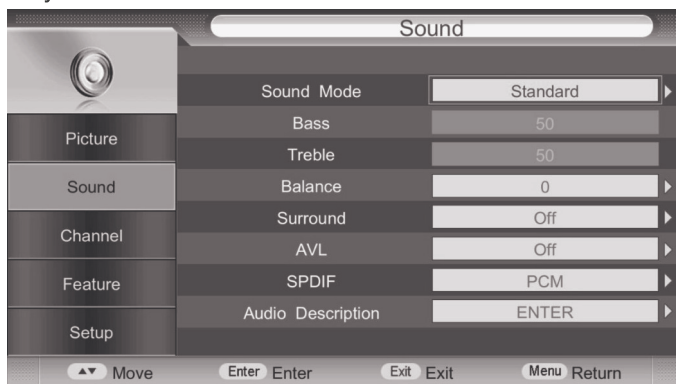

1. С помощью кнопки ▲/▼ выберите параметр, который Вы хотите настроить в Меню звука, а затем нажмите кнопку **ENTER**.
2. Для настройки нажимайте кнопку ◀/▶, а для выбора - кнопку ▲/▼, затем нажмите кнопку **ENTER**, чтобы выбрать подменю.
3. После завершения настройки нажмите кнопку **MENU**, чтобы сохранить настройки и вернуться в предыдущее меню, а затем нажмите кнопку **EXIT**, чтобы выйти из меню настроек.

Режим звука

С помощью кнопки ▲/▼ выберите параметр Звук и нажмите кнопку **ENTER**. Для выбора нажимайте кнопку ◀/▶. (Доступные режимы звука: Пользовательский, Стандартный, Музыка, Кино).

Находясь в пользовательском режиме, Вы можете изменить значение низких и высоких частот, баланса и эквалайзера.

СОВЕТ: Чтобы изменить режим звука, можно нажать кнопку **S-MODE** на пульте дистанционного управления.



Низкие частоты

С помощью кнопки ▲/▼ выберите Низкие частоты, затем нажмите кнопку **ENTER**, чтобы войти в меню, и выполните настройку с помощью кнопки ◀/▶. Настройка доступна только в пользовательском режиме. Затем нажмите кнопку **MENU**, чтобы вернуться в предыдущее меню.

Высокие частоты

С помощью кнопки ▲/▼ выберите Высокие частоты, затем нажмите кнопку **ENTER**, чтобы войти в меню, и выполните настройку с помощью кнопки ◀/▶. Настройка доступна только в пользовательском режиме. Затем нажмите кнопку **MENU**, чтобы вернуться в предыдущее меню.

Баланс

С помощью кнопки ▲/▼ выберите Баланс, затем нажмите кнопку **ENTER**, чтобы войти в меню, и выполните настройку с помощью кнопки ◀/▶. Затем нажмите кнопку **MENU**, чтобы вернуться в предыдущее меню.

Объемный звук

С помощью кнопки ▲/▼ выберите Объемный звук, затем нажмите кнопку **ENTER** и кнопку ◀/▶, чтобы выбрать **ВКЛ.** или **ВЫКЛ.**

AVL

С помощью кнопки ▲/▼ выберите **AVL**, затем нажмите кнопку **ENTER** и кнопку ◀/▶, чтобы выбрать **ВКЛ.** или **ВЫКЛ.**

PDIF

С помощью кнопки ▲/▼ выберите **SPDIF** и нажмите кнопку **ENTER** и ◀/▶, чтобы выбрать Выкл., PCM, Авто, Мульти.

Тифлокомментирование

С помощью кнопки ▲/▼ выберите Тифлокомментирование и нажмите кнопку **ENTER** и ▶, чтобы войти в подменю.

КАНАЛ

Нажмите кнопку **MENU**, чтобы отобразить главное меню;

С помощью кнопки **▲/▼** выберите параметр Канал в главном меню и нажмите кнопку **ENTER**.

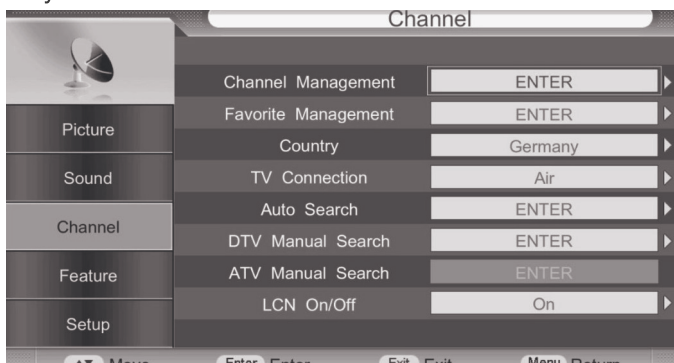

1. С помощью кнопки **▲/▼** выберите параметр, который Вы хотите настроить в меню **ПРИЛОЖЕНИЯ**, затем нажмите кнопку **ENTER**.
2. С помощью кнопки **◀/▶** выберите необходимый параметр, затем нажмите кнопку **ENTER**, чтобы войти в подменю.
3. После завершения настройки нажмите кнопку **MENU**, чтобы сохранить настройки и вернуться в предыдущее меню, а затем нажмите кнопку **EXIT**, чтобы выйти из меню настроек.

Управление каналами

С помощью кнопки **▲/▼** выберите параметр Управление каналами и нажмите кнопку **ENTER**, чтобы переименовать выбранный канал. Меню выглядит следующим образом:

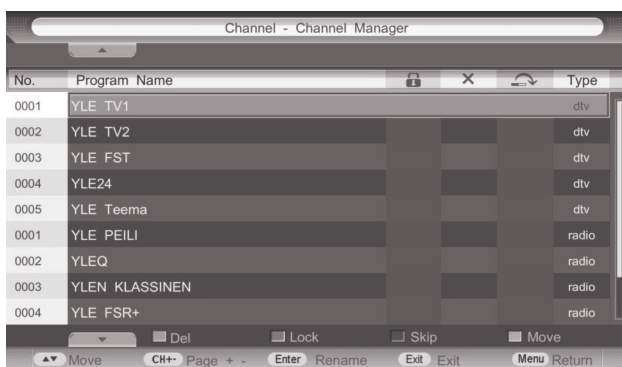

Описание кнопок:

Кнопка **CH** : Чтобы переключить канал, нажмите кнопку **CH+** или **CH-**.

КРАСНАЯ кнопка: Нажмите эту кнопку, чтобы удалить выбранный канал.

ЗЕЛЕНАЯ кнопка: Нажмите эту кнопку, чтобы заблокировать канал.

ЖЕЛТАЯ кнопка: Нажмите эту кнопку, чтобы пропустить канал.

СИНЯЯ кнопка: Нажмите эту кнопку, чтобы переместить канал.

Управление избранными каналами

С помощью кнопки ▲/▼ выберите параметр **Управление избранными каналами** и нажмите кнопку **ENTER**, чтобы войти в меню Управления избранными каналами. Меню выглядит следующим образом:

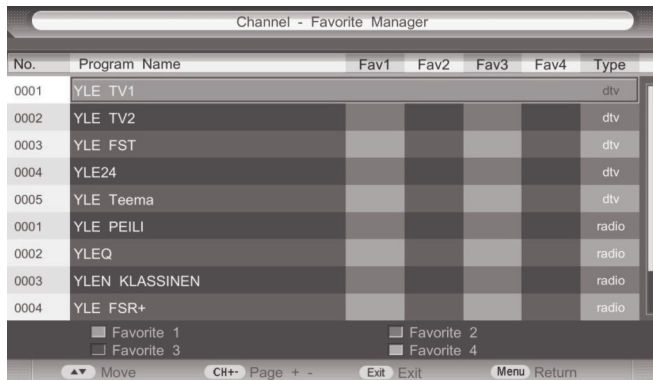

No.	Program Name	Fav1	Fav2	Fav3	Fav4	Type
0001	YLE TV1					dtv
0002	YLE TV2					dtv
0003	YLE FST					dtv
0004	YLE24					dtv
0005	YLE Teema					dtv
0001	YLE PEILI					radio
0002	YLEQ					radio
0003	YLEN KLASSINEN					radio
0004	YLE FSR+					radio

Favorite 1 Favorite 2
Favorite 3 Favorite 4

▲▼ Move CH+ Page + - Exit Exit Menu Return

Описание кнопок:

КРАСНАЯ кнопка: Нажмите данную кнопку, чтобы установить избранный канал “Избранный канал 1”

ЗЕЛЕНАЯ кнопка: Нажмите данную кнопку, чтобы установить избранный канал “Избранный канал 2”

ЖЕЛТАЯ кнопка: Нажмите данную кнопку, чтобы установить избранный канал “Избранный канал 3”

СИНЯЯ кнопка: Нажмите данную кнопку, чтобы установить избранный канал “Избранный канал 4”

Подключение ТВ

С помощью кнопки ▲/▼ выберите Подключение **ТВ** и нажмите кнопку **ENTER**, чтобы выбрать тип подключения **ТВ**.

Автонастройка

С помощью кнопки ▲/▼ выберите Автонастройку и нажмите кнопку **ENTER** (Когда включена системная блокировка, введите PIN-код для разблокировки).



Ручной поиск DTV

С помощью кнопки ▲/▼ выберите параметр **Ручной поиск DTV** и нажмите кнопку **ENTER**, чтобы начать сканирование. (Когда включена системная блокировка, введите PIN-код для разблокировки).

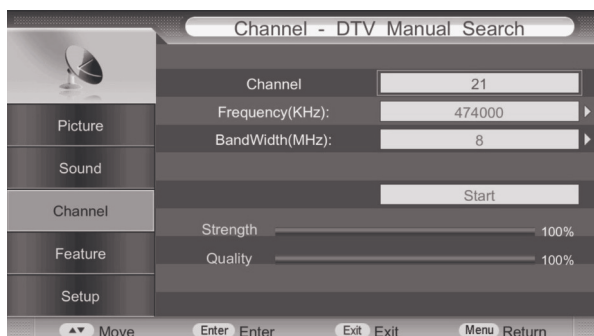

Ручной поиск ATV

С помощью кнопки ▲/▼ выберите параметр **Ручной поиск ATV** и нажмите кнопку **ENTER**, чтобы начать сканирование канала **ATV**.

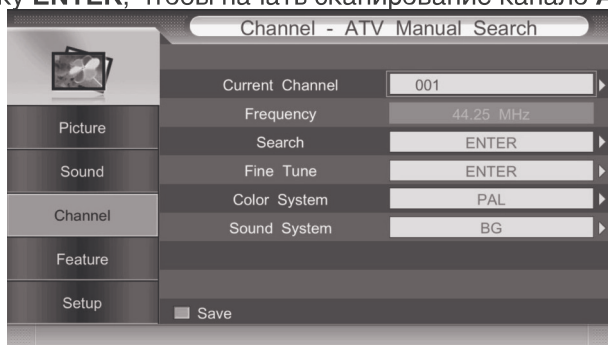

Вкл./Выкл. LCN

С помощью кнопки ▲/▼ выберите **Вкл./Выкл. LCN** и нажмите **ENTER**, чтобы включить или выключить **LCN**.

EPG

Нажмите кнопку **EPG**, чтобы открыть меню **EPG**, а затем нажмите **ЗЕЛЕНУЮ** кнопку, чтобы установить таймер.

Нажмите **КРАСНУЮ** кнопку, чтобы включить ежедневный режим или еженедельный режим.

Нажмите **ЖЕЛТУЮ** кнопку, чтобы включить предыдущий день

Нажмите **СИНИЮ** кнопку, чтобы включить следующий день.

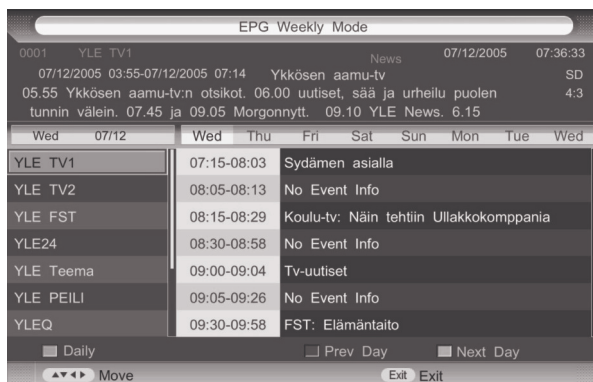

ФУНКЦИОНАЛЬНОЕ МЕНЮ

Изображение носит исключительно справочный характер, фактический пункт является стандартом.

Нажмите кнопку **MENU**, чтобы отобразить главное меню;

С помощью кнопки **▲/▼** выберите параметр Функциональное меню в главном меню и нажмите кнопку **ENTER** или **▶**

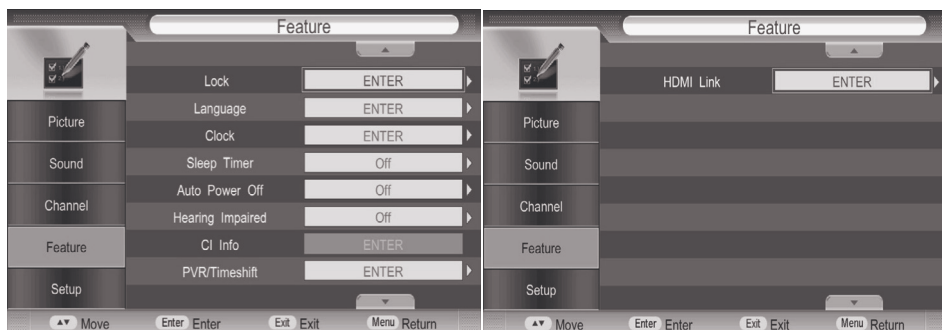

1. С помощью кнопки **▲/▼** выберите параметр, который Вы хотите настроить в Функциональном меню, затем нажмите кнопку **ENTER**.
2. Для настройки нажимайте кнопку **◀/▶**, а для выбора - кнопку **▲/▼**.

3. После завершения настройки нажмите кнопку **MENU**, чтобы сохранить настройки и вернуться в предыдущее меню, а затем нажмите кнопку **EXIT**, чтобы выйти из меню настроек.

Блокировка

С помощью кнопки **▲/▼** выберите Блокировку и нажмите кнопку **ENTER**, чтобы войти в подменю с использованием пароля "0000":



Блокировка канала

С помощью кнопки **▲/▼** выберите Блокировка канала и нажмите кнопку **ENTER** или **▶**, чтобы выбрать **ВКЛ.** или **ВЫКЛ.**

Родительский контроль

С помощью кнопки **▲/▼** выберите Родительский контроль и нажмите кнопку **ENTER** или **▶**, чтобы войти в подменю. Затем нажмите кнопку **▲/▼**, чтобы выбрать показатель (От 4 до 17 или Нет). Для подтверждения нажмите кнопку **ENTER** или **▶**.

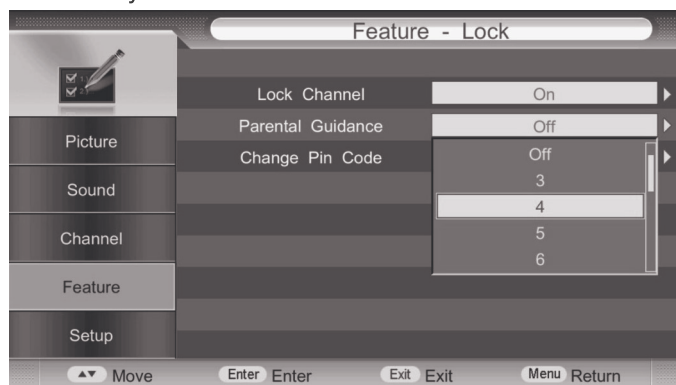

Изменение PIN-кода

С помощью кнопки **▲/▼** выберите **Изменение PIN-кода** и нажмите кнопку **ENTER**. Меню выглядит следующим образом:

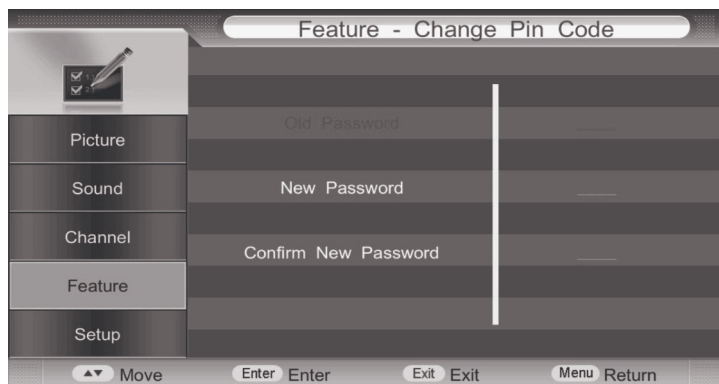

Введите старый пароль в поле «Старый пароль» (если старый пароль неверен, пароль нельзя будет изменить).

Введите новый пароль в поле «Новый пароль».

Введите новый пароль еще раз в поле «Подтвердите новый пароль», если новый пароль и подтверждение нового пароля совпадают, через несколько секунд появится обновленное меню, в противном случае в меню будет отображаться несоответствие пароля.

Язык

С помощью кнопки ▲/▼ выберите Язык и нажмите кнопку **ENTER** или ►, чтобы войти в подменю, затем нажмите кнопку ▲/▼, чтобы выбрать необходимый параметр, и кнопку **ENTER** или ► для подтверждения.

Таймер сна

С помощью кнопки ▲/▼ выберите Таймер сна, нажмите кнопку **ENTER** и ▲/▼, чтобы выбрать Выкл., 10 мин., 20 мин., 30 мин., 60 мин., 90 мин., 120 мин., 180 мин. или 240 мин.

Автоматическое отключение питания

С помощью кнопки ▲/▼ выберите Автоматическое отключение питания, затем нажмите кнопку **ENTER**, чтобы войти в подменю и кнопку ▲/▼, чтобы выбрать Выкл., 1 час, 2 часа, 4 часа, для подтверждения нажмите кнопку **ENTER**. (При подключении сигнала ПК).

Режим для слабослышащих

С помощью кнопки ▲/▼ выберите Режим для слабослышащих, затем нажмите кнопку **ENTER** и кнопку ▲/▼, чтобы выбрать **ВКЛ.** или **ВЫКЛ.**

Данные CI

С помощью кнопки ▲/▼ выберите Данные CI, нажмите кнопку **ENTER** для отображения информации о слоте CI.

PVR/Time Shift

С помощью кнопки ▲/▼ выберите **PVR/Time Shift**, нажмите кнопку **ENTER**, чтобы открыть подменю. Далее:

1. С помощью кнопки ▲/▼ выберите параметр, который Вы хотите настроить в меню PVR/Time Shift, затем нажмите кнопку **ENTER** или ►.
2. После завершения настройки нажмите кнопку **MENU**, чтобы сохранить настройки и вернуться в предыдущее меню, а затем нажмите кнопку **EXIT**, чтобы выйти из меню настроек.

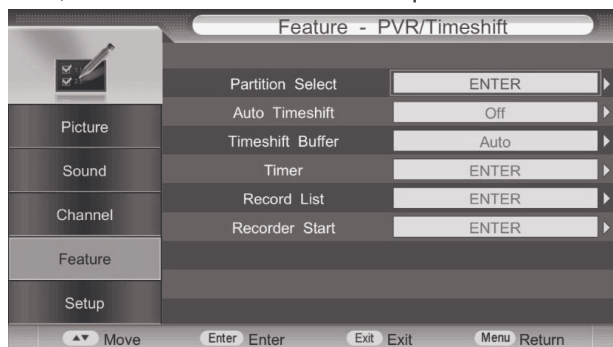

Выбор разделов

С помощью кнопки ▲/▼ выберите Выбор разделов, нажмите кнопку **ENTER**, чтобы открыть подменю. Далее:

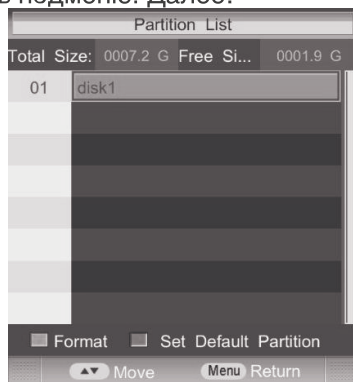

С помощью кнопки ▲/▼ выберите другой диск в меню Выбор разделов и нажмите **КРАСНУЮ** кнопку, чтобы отформатировать выбранный диск. Нажмите **ЗЕЛЕНУЮ** кнопку, чтобы установить выбранный диск в качестве раздела по умолчанию.

Автоматический Time Shift

С помощью кнопки ▲/▼ выберите меню **Автоматический Time Shift** и нажмите **ENTER** или ►, чтобы открыть подменю. Затем нажмите кнопку ▲/▼, чтобы выбрать вкл. или выкл.

Буфер Time Shift

С помощью кнопки ▲/▼ выберите меню **Буфер Time Shift** и нажмите **ENTER** или ►, чтобы открыть подменю. Затем нажмите кнопку ▲/▼, чтобы выбрать Авто, 30 мин., 1 час или 2 часа.

Таймер

С помощью кнопки ▲/▼ выберите **Таймер**, нажмите кнопку **ENTER** или ►, чтобы открыть подменю. Примечание: Открыть меню Таймер можно также с помощью кнопки **REC.TASK**

С помощью кнопки ▲/▼ выберите Таймер, нажмите кнопку **ENTER** для отображения подменю, затем нажмите **ЖЕЛТУЮ** кнопку, чтобы установить назначенную запись. Далее:



С помощью цифровых кнопок и кнопок со стрелками в этом меню пользователь может настроить информацию о канале, дату, время начала, режим, тип и продолжительность записи.

При приближении к заданному времени на экране появится обратный отсчет.

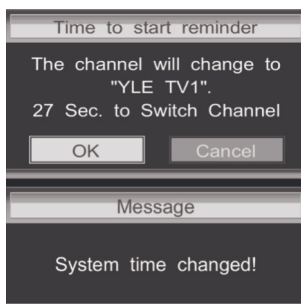

Список записей

С помощью кнопки ▲/▼ выберите Список записей, нажмите кнопку **ENTER** или ►, чтобы открыть подменю. Примечание: Открыть меню Таймер можно также с помощью кнопки **REC.File**

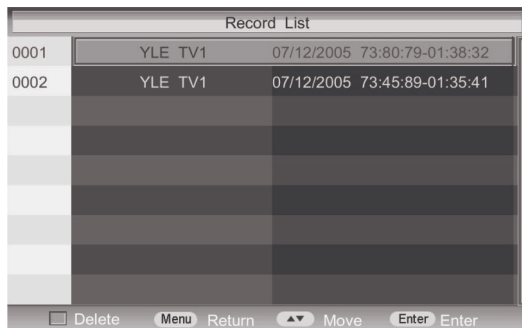

С помощью кнопки ▲/▼ выберите программный файл записи (.ts file).
Нажмите **ENTER** для воспроизведения.

Нажмите красную кнопку, чтобы удалить выбранный файл.

Если нажать кнопку **ENTER** для воспроизведения, меню будет выглядеть следующим образом:



Запуск записывающего устройства

С помощью кнопки ▲/▼ выберите Запуск записывающего устройства, нажмите кнопку **ENTER** или ►, чтобы открыть меню записи.

Примечание: Открыть меню Таймер можно также с помощью кнопки

HDMI Link

С помощью кнопки ▲/▼ выберите **HDMI Link** и нажмите кнопку **ENTER** или ►, чтобы войти в подменю.

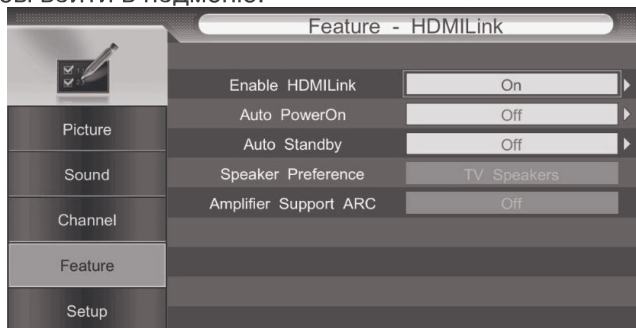

Включение HDMI Link

С помощью кнопки ▲/▼ выберите **Включение HDMI Link**, нажмите кнопку **ENTER**, чтобы выбрать вкл. или выкл.

Если Вы хотите настроить тот или иной параметр в меню **HDMI Link**, необходимо активировать Включение **HDMI Link**.

Автоматическое включение питания

С помощью кнопки ▲/▼ выберите **Автоматическое включение питания**, нажмите кнопку **ENTER** или, чтобы выбрать **ВКЛ.** или **ВЫКЛ.**

Автоматический режим ожидания

С помощью кнопки ▲/▼ выберите **Автоматический режим ожидания**, нажмите кнопку **ENTER**, чтобы выбрать **ВКЛ.** или **ВЫКЛ.**

Выбор динамика

С помощью кнопки ▲/▼ выберите **Выбор динамика**, нажмите кнопку **ENTER**, чтобы выбрать **Динамики ТВ, Усилитель.**

Примечание. Этот параметр можно выбрать только при обнаружении устройства **СЕС.**

Поддержка ARC

С помощью кнопки ▲/▼ выберите **Функцию ARC**, нажмите кнопку **ENTER**, чтобы выбрать **ВКЛ.** или **ВЫКЛ.**

Примечание. Этот параметр можно выбрать только при обнаружении устройства усилителя.

Изменение PIN-кода

С помощью кнопки ▲/▼ выберите **Изменение PIN-кода** и нажмите кнопку **ENTER**. Меню выглядит следующим образом:

НАСТРОЙКА

Нажмите кнопку **MENU**, чтобы отобразить главное меню;

С помощью кнопки ▲/▼ выберите параметр **Настройка** в главном меню и нажмите кнопку **ENTER**.



1. С помощью кнопки ▲/▼ выберите параметр, который Вы хотите настроить в меню **Настройка**, затем нажмите кнопку **ENTER** или ►.
2. Для настройки нажимайте кнопку ◀/▶, а для выбора - кнопку ▲/▼.

3. После завершения настройки нажмите кнопку **MENU**, чтобы сохранить настройки и вернуться в предыдущее меню, а затем нажмите кнопку **EXIT**, чтобы выйти из меню настроек.

Таймер экранного меню

С помощью кнопки ▲/▼ выберите параметр Таймер экранного меню и нажмите кнопку **ENTER** или ►. (Доступные режимы Таймера экранного меню: 5 с, 10 с, 15 с, 20 с, 25 с, 30 с, никогда), для подтверждения нажмите кнопку **ENTER**.

Auto Scart

С помощью кнопки ▲/▼ выберите **Auto Scart** и нажмите кнопку **ENTER** или ►, чтобы выбрать **ВКЛ.** или **ВЫКЛ.**

Настройка ПК

С помощью кнопки ▲/▼ выберите параметр **Настройка ПК** и нажмите кнопку **ENTER** или ►, чтобы войти в подменю.

Синий экран

С помощью кнопки ▲/▼ выберите **Синий экран** и нажмите кнопку **ENTER** или ►, чтобы выбрать **ВКЛ.** или **ВЫКЛ.**

Домашний режим

С помощью кнопки ▲/▼ выберите **Домашний режим** и нажмите кнопку ▲/▼, чтобы выбрать Домашний режим или Магазинный режим, для подтверждения нажмите кнопку **ENTER**.

Сброс настроек телевизора

С помощью кнопки ▲/▼ выберите Сброс настроек телевизора и нажмите **ENTER**, чтобы войти в подменю, в случае блокировки введите пароль, после чего Вы сможете быстро поменять основные настройки телевизора. Далее:

Язык

С помощью кнопки ▲/▼ пользователь может выбрать язык. Чтобы перейти к следующему этапу настройки, нажмите кнопку **ENTER**.



Страна

С помощью кнопки ▲/▼ пользователь может выбрать страну.

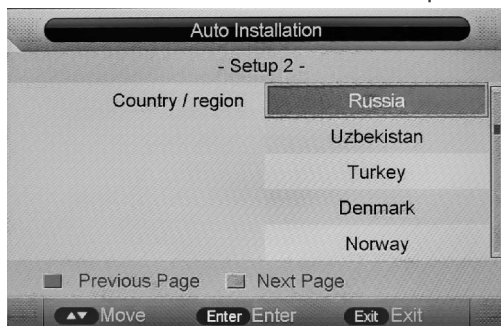

Чтобы перейти к следующему этапу настройки, нажмите кнопку **ENTER**.

Домашний режим

С помощью кнопки ▲/▼ пользователь может выбрать домашний режим телевизионных программ



Автоматическое отключение питания

С помощью кнопки ▲/▼ пользователь может выбрать время автоматического отключения: выкл., 1 час, 2 часа, 4 часа.

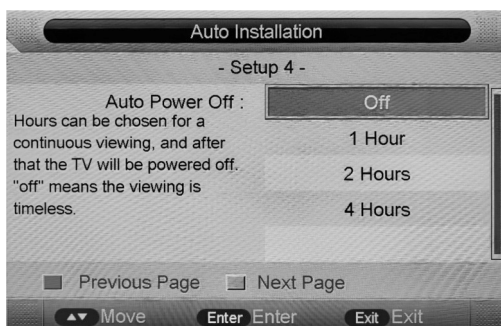

Чтобы перейти к следующему этапу настройки, нажмите кнопку **ENTER**

Подключение ТВ

С помощью кнопки ▲/▼ выберите необходимый параметр Подключения ТВ;

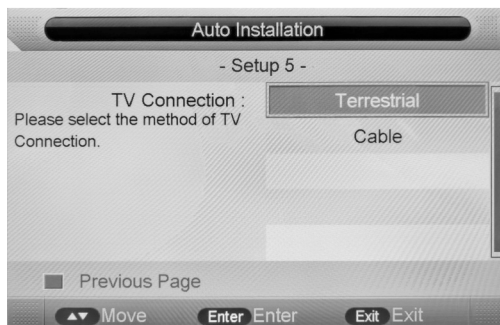

Чтобы перейти к следующему этапу настройки, нажмите кнопку **ENTER**.

Автопоиск

С помощью кнопки ▲/▼ выберите режим настройки и нажмите кнопку ◀/▶, чтобы начать автопоиск.

Можно нажать кнопку **MENU**, чтобы пропустить сканирование и кнопку **EXIT**, чтобы выйти из режима сканирования



Версия

С помощью кнопки ▲/▼ выберите параметр Версия, и нажмите **ENTER**, чтобы войти в подменю, где можно проверить версию программного обеспечения данного телевизора.

КАК ИСПОЛЬЗОВАТЬ ЗАПИСЬ

Телевизор поддерживает два типа записи:

- А. Прямая запись.
- Б. Запись по таймеру.

ПРЯМАЯ ЗАПИСЬ

1. В источнике DTV можно запустить функцию записи, нажав кнопку «REC» во время воспроизведения программы. Перед этим следует убедиться, что вставлен USB-накопитель и выполнены проверка и инициализация данного устройства.

Если Вы нажмете кнопку «REC» при отсутствии USB-накопителя, появится следующее окно подсказки.

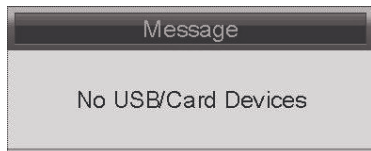

Если Вы нажмете кнопку «REC» во время проверки и инициализации устройства, в окне подсказки в течение примерно 2 секунд будет отображаться черный экран. Когда телевизор начнет записывать, появится меню записи.

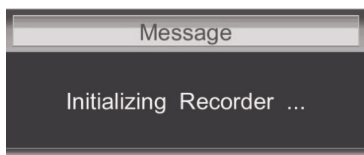

2. После начала записи можно нажать кнопку PLAY/PAUSE на ПДУ, чтобы установить режим воспроизведения. Подробная информация представлена в меню записи

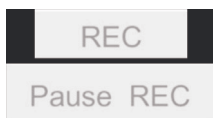

3. Нажмите кнопку ● на пульте дистанционного управления, чтобы установить продолжительность записи. Далее:



4. Вы можете нажать кнопку «STOP», чтобы остановить запись после подтверждения.

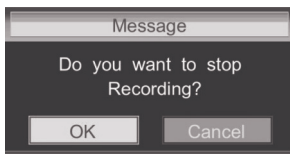

Примечание: Если на USB-накопителе не останется свободного места, функция временного сдвига отключится

ЗАПИСЬ ПО ТАЙМЕРУ

1. В источнике **DTV** можно войти в меню Таймер и настроить Запись по таймеру. Нажмите **ЖЕЛТУЮ** кнопку, чтобы добавить программу для записи.

Последовательность Главное меню---> Функциональное меню-->PVR/Time Shift-->Таймер



2. Если войти в меню Редактирования таймера, можно установить программу для записи.



3. В случае успешной настройки, телевизор включится автоматически спустя минуту до начала программы для записи.
4. Когда начнется программа для записи, запись начнется автоматически, однако необходимо проверить наличие USB-накопителя и его скорость, необходимую для записи. В противном случае, программа не будет записана.
5. Если телевизор перешел в режим ожидания, когда началась программа для записи, нажмите кнопку **POWER** для просмотра телевизионной программы. Можно выполнить ту же операцию, что и при Прямой записи. При повторном нажатии кнопки **POWER**, в случае, если программа записана не до конца, телевизор выключит панель и продолжит запись. Телевизор выключится только после завершения записи программы.
6. В меню таймера также можно войти с помощью кнопки **REC.TASK**

КАК ИСПОЛЬЗОВАТЬ T.SHIFT

1. В источнике DTV можно запустить функцию временного сдвига, нажав кнопку **T.SHIFT** во время воспроизведения программы. Перед этим следует убедиться, что вставлен USB-накопитель и выполнены проверка и инициализация данного устройства.

Если Вы нажмете кнопку **T.SHIFT** при отсутствии USB-накопителя, появится следующее окно подсказки.

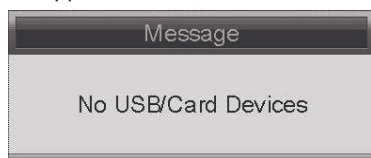

Если Вы нажмете кнопку **T.SHIFT** во время проверки и инициализации устройства, появится следующее окно подсказки.

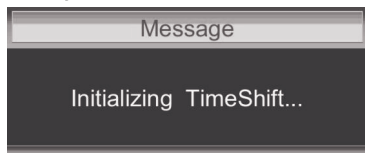

2. После начала записи можно нажать кнопку **PLAY/PAUSE**, чтобы установить режим воспроизведения. Подробная информация представлена в меню временного сдвига.

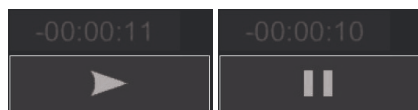

3. Чтобы перейти в режим трансляции программы в реальном времени, нажмите кнопку **STOP**, а затем еще раз кнопку **STOP**, остановить функцию временного сдвига после подтверждения.

ГОСТИНИЧНЫЙ РЕЖИМ

1. Как войти в меню гостиничного режима и выйти из него:

- Вход в меню: Войти в меню гостиничного режима можно выполнив следующие шаги: Введите пароль «4588» в меню источника.
- Выбор: для выбора различных параметров используйте кнопки со стрелками.
- Подтверждение: Для подтверждения нажмите кнопку “**ENTER**” или кнопку со стрелкой вправо

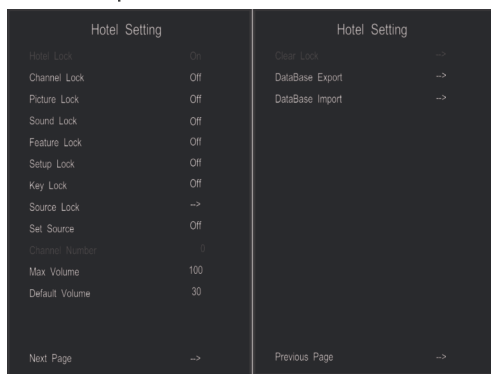

2. Функциональное описание гостиничного режима:

Наименование	Значение	Описание	Примечание
Гостиничная блокировка	Вкл./ Выкл.	Включение или выключение гостиничного умолчания.	Если Вы хотите настроить параметры Меню гостиничного режима, необходимо включить данный параметр.
Блокировка каналов	Вкл./ Выкл.	Блокировка меню каналов.	Если включить данную функцию, пользователь не сможет войти в меню каналов и выполнить поиск каналов.
Блокировка изображения	Вкл./ Выкл.	Блокировка меню изображения	Если включить данную функцию, пользователь не сможет войти в меню изображения и настроить режим, контрастность, яркость изображения и т.д
Блокировка звука	Вкл./ Выкл.	Блокировка меню звука.	Если включить данную функцию, пользователь не сможет войти в меню звука и настроить такие параметры, как режим, баланс звука и т.д.

Блокировка функционального меню	Вкл./ Выкл.	Блокировка функционального меню.	Если включить данную функцию, пользователь не сможет войти в функционального меню.
Блокировка настроек	Вкл./ Выкл.	Блокировка меню настроек.	Если включить данную функцию, пользователь не сможет войти в меню настроек и изменить системные настройки.
Блокировка источника		Блокировка источника входного сигнала.	Нажмите кнопку Enter, чтобы войти в подменю. Если включить блокировку блокировку точника, пользователь не сможет использовать данный источник.
Настройка источника	Выкл./ATV /AV	Источник по умолчанию при включении телевизора.	При выборе источника, за исключением параметра «Выкл.», телевизор будет всегда подключаться к выбранному источнику.
Номер канала	Вкл./ Выкл.	Канал ATV по умолчанию при включении телевизора.	
Макс. громкость	0/./100	Максимальная громкость, которую может установить пользователь.	При настройке данной функции, пользователь не сможет настроить громкость выше заданного ограничения.
Громкость по умолчанию	0/./макс. превышать	Громкость системы по умолчанию при включении телевизора.	Громкость по умолчанию не может предел максимальной громкости.
Следующая страница		Переключение на следующую страницу	
Разблокировка		Сброс гостиничного режима	
Экспорт базы данных		Экспорт данных канала.	
Импорт базы данных		Импорт данных канала.	
Предыдущая страница		Переключение на предыдущую страницу	

МЕДИА ПЛЕЕР

Примечание: Перед использование меню **МЕДИА** подключите USB-устройство или карту памяти, затем нажмите кнопку **SOURCE** , чтобы настроить источник средств медиа.

С помощью кнопки **▲/▼** выберите параметр **МЕДИА** в главном меню и нажмите кнопку **ENTER**.

Также в меню средств медиа можно войти, нажав кнопку **MEDIA** на пульте дистанционного управления.

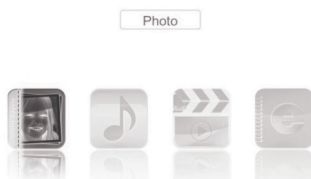

1. С помощью кнопки ◀/▶ выберите параметр, который Вы хотите настроить в меню Медиа, затем нажмите кнопку **ENTER** или ▶.
2. Для настройки нажимайте кнопку ◀/▶, а для выбора - кнопку ▲/▼.
3. После завершения настройки нажмите кнопку **MENU**, чтобы сохранить настройки и вернуться в предыдущее меню, а затем нажмите кнопку **EXIT**, чтобы выйти из меню настроек.

ФОТО

С помощью кнопки ◀/▶ выберите параметр Фото в главном меню и нажмите кнопку **ENTER**. Нажмите кнопку **EXIT**, чтобы вернуться в предыдущее меню.



С помощью кнопки ▲/▼ выберите фотографии и нажмите кнопку **ENTER** или ▶|| для просмотра.

Нажмите **КРАСНУЮ** кнопку, чтобы удалить выбранные фотографии.

Нажмите **ЗЕЛЕНУЮ** кнопку, чтобы добавить все фотографии в список воспроизведения.

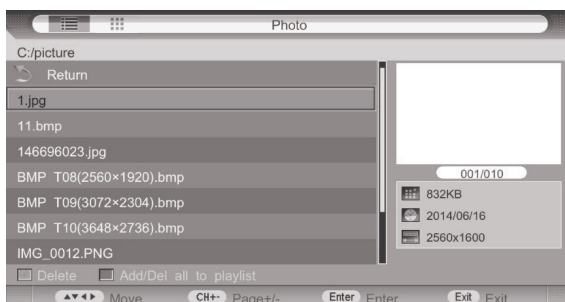

Информацию о текущей фотографии можно посмотреть, нажав кнопку **INFO**, а нажав кнопку **▶||** для воспроизведения или паузы, можно посмотреть статус воспроизведения с правой стороны. Чтобы повернуть изображение без помощи панели управления, нажимайте кнопки **▲/▼** или **◀/▶**.

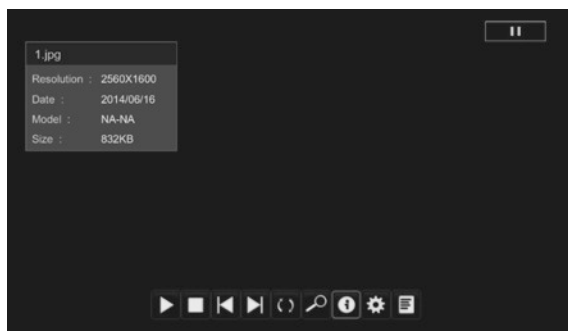

Примечания: В остальном описание меню совпадает с меню Кино.

МУЗЫКА

С помощью кнопки **◀/▶** выберите параметр Музыка в главном меню и нажмите кнопку **ENTER**.

Нажмите кнопку **EXIT**, чтобы вернуться в предыдущее меню.

Нажмите **КРАСНУЮ** кнопку, чтобы удалить выбранные песни.

Нажмите **ЗЕЛЕНУЮ** кнопку, чтобы добавить все песни в список воспроизведения.

Нажимайте кнопку **▲/▼**, чтобы выбрать песню, которую Вы хотите послушать, а затем нажмите кнопку **ENTER**, **▶||** или **▶** для воспроизведения.



Информацию о текущей проигрываемой песне можно посмотреть в левой части меню.

КИНО

С помощью кнопки ◀/▶ выберите параметр Кино в главном меню и нажмите кнопку **ENTER**.

Нажмите кнопку **EXIT**, чтобы вернуться в предыдущее меню.

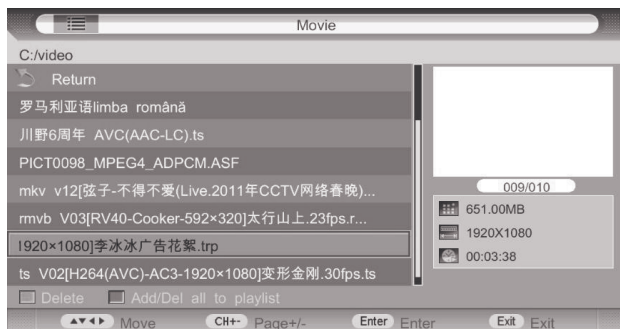

С помощью кнопки ▲/▼ выберите папку, которую Вы хотите посмотреть;

Чтобы выбрать подпапку, нажмите кнопку **ENTER**.

Нажмите **КРАСНУЮ** кнопку, чтобы удалить выбранные фильмы.

Нажмите **ЗЕЛЕНУЮ** кнопку, чтобы добавить все фильмы в список воспроизведения.

Для воспроизведения нажмите кнопку **ENTER** или ▶ ||.

Для остановки воспроизведения нажмите кнопку ■ или **STOP**.

Информацию о текущем средстве медиа можно посмотреть в течение первых секунд воспроизведения или нажав кнопку **INFO**.

ЭЛЕКТРОННАЯ КНИГА

С помощью кнопки ◀/▶ выберите параметр Электронная книга в главном меню и нажмите кнопку **ENTER**.

Нажмите кнопку **EXIT**, чтобы вернуться в предыдущее меню.

Нажмите **СИНИЮ** кнопку, чтобы открыть список воспроизведения.

Нажмите кнопку **ENTER**, чтобы открыть быстрое меню.

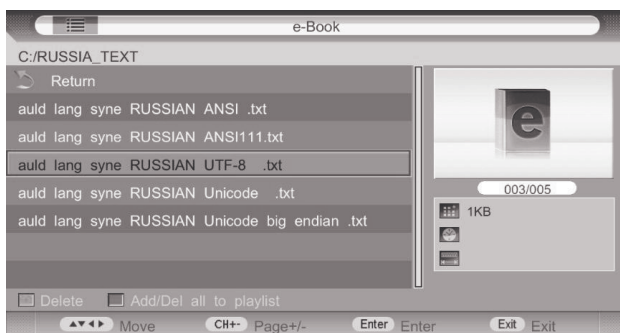

С помощью кнопки ▲/▼ выберите файл, который Вы хотите посмотреть.

Чтобы выбрать подпапку, нажмите кнопку **ENTER**.

Нажмите **КРАСНУЮ** кнопку, чтобы удалить выбранные текстовые файлы.

Нажмите **ЗЕЛЕНУЮ** кнопку, чтобы добавить все текстовые файлы в список воспроизведения.

Для воспроизведения нажмите кнопку **ENTER** или ►||.

Для остановки воспроизведения нажмите кнопку ■ или **STOP**.

Информацию о текущем средстве медиа можно посмотреть в течение первых секунд воспроизведения или нажав кнопку **INFO**.

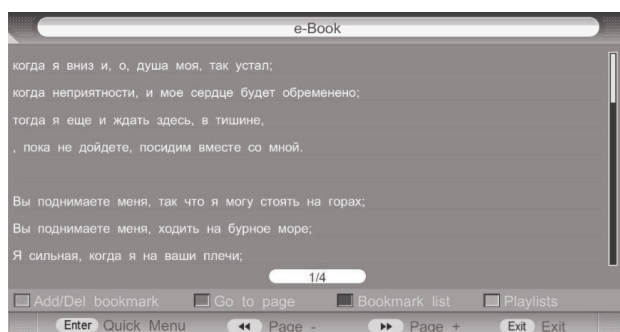

Нажмите **КРАСНУЮ** кнопку, чтобы добавить/удалить закладку на текущей странице.

Нажмите **ЗЕЛЕНУЮ** кнопку, чтобы перейти на конкретную страницу.

Нажмите **ЖЕЛТУЮ** кнопку, чтобы открыть список закладок.

ТЕХНИЧЕСКИЕ ХАРАКТЕРИСТИКИ ИЗОБРАЖЕНИЯ

Устройство ввода RGB-сигнала

Режим	Разрешение	Частота строк (КГц)	Частота кадров (Гц)
DOS	720x400	31,5	70
VGA	640x480	31,5	60
SVGA	800x600	37,9	60
XGA	1024x768	48,4	60
WXGA	1366x768	47,7	60

Устройство ввода HMBI-сигнал

Режим	Разрешение	Частота строк (КГц)	Частота кадров (Гц)
VGA	640 x 480	31,5	59,94
480i	720 x 480i	15,73	59,94/60
576i	720 x 576i	15,63	50
480p	720 x 480p	31,47	59,94/60
576p	720 x 576p	31,26	50
720p	1280 x 720p	37,50	50
		44,96	59,94/60
1080i	1920 x 1080i	28,13	50
		33,75	59,94/60
1080p	1920 x 1080p	56,25	50
		67,5	59,94/60

Устройство составного ввода (YPbPr)

Режим	Разрешение	Частота строк (КГц)	Частота кадров (Гц)
480i	720 x 480i	15,73	59,94/60
576i	720 x 576i	15,63	50
480p	720 x 480p	31,47	59,94/60
576p	720 x 576p	31,26	50
720p	1280 x 720p	37,50	50
		44,96	59,94/60
1080i	1920 x 1080i	28,13	50
		33,75	59,94/60
1080p	1920 x 1080p	56,25	50
		67,5	59,94/60

ВОЗМОЖНЫЕ НЕИСПРАВНОСТИ И СПОСОБЫ ИХ УСТРАНЕНИЯ

Если в процессе эксплуатации у вас возникли проблемы, ознакомьтесь с рекомендациями приведенными ниже. Если решить проблему самостоятельно не удается, обратитесь в сервисную службу.

Признаки	Способ устранения
Нет изображения, нет звука	<ul style="list-style-type: none"> • Проверьте подключение телевизора к сети • Проверьте соединение шнура и/или подключение других кабелей
Есть изображение, нет звука	<ul style="list-style-type: none"> • Проверьте уровень громкости • Проверьте, не нажата ли кнопка  • Проверьте подключения внешнего оборудования
Плохая цветность или нет цвета, хороший звук	<ul style="list-style-type: none"> • Проверьте в меню «ИЗОБРАЖЕНИЕ» (PICTURE) настройки цветности и контрастности
Размытое изображение, хороший звук	<ul style="list-style-type: none"> • Проверьте подключение антенны и ее направленность • Выполните точную настройку • Проверьте подключения внешнего оборудования • Сбои в работе станции ТВ вещания. Проверьте на других каналах
Изображение в виде «снега», плохой звук	<ul style="list-style-type: none"> • Проверьте подключение антенны и ее направленность • Сбои в работе станции ТВ вещания. Проверьте на других каналах
Импульсные помехи	<ul style="list-style-type: none"> • Проверьте целостность кабеля ТВ • Уберите от телевизора электрические устройства, создающие помехи
Плохой стереозвук	<ul style="list-style-type: none"> • Сбои в работе станции ТВ вещания. Попробуйте использовать режим моно.
Не работает пульт дистанционного управления	<ul style="list-style-type: none"> • Проверьте правильность установки батарей • Возможно, батареи разрядились. Замените их новыми • Удалите все препятствия между пультом ДУ и датчиком пульта • Убедитесь, что на датчик пульта ДУ не падает солнечный свет
На экране появляется сообщение «No Signal» (нет сигнала)	<ul style="list-style-type: none"> • Телевизор не может обнаружить сигнал на входе • Проверьте правильность и надежность подключения кабеля • Проверьте питание внешнего оборудования
На экране появляется сообщение «No Signal» (нет сигнала) или «Unsupported signal» (неподдерживаемый сигнал) (только в режиме RGB)	<ul style="list-style-type: none"> • Проверьте разрешение и частоту обновления экрана на ПК: они должны быть настроены для работы телевизора. Обратитесь к схеме рекомендованных входных сигналов RGB
Изображение находится не в центре экрана (только для режима ПК)	<ul style="list-style-type: none"> • Выполните настройку параметров «H-Offset» и «V-Offset» (положение по-горизонтالي и по-вертикали) в меню настроек (SETUP)

СВЕДЕНИЯ О СТАНДАРТЕ КАЧЕСТВА LCD ПАНЕЛЕЙ

Жидкокристаллический телевизор – это высокотехнологическое изделие. Экран телевизора содержит несколько миллионов тонкопленочных транзисторов, что обеспечивает идеальное и живое изображение. Иногда на экране телевизора могут появиться несколько неактивных пикселей в форме фиксированных точек синего, зеленого, красного, черного или белого цвета. Имейте в виду, что это не оказывает влияния на работоспособность телевизора и не является дефектом.

Все LCD панели телевизоров SKYLINE соответствуют классу II по ISO 13406-2

Стандартом ISO 13406-2 определены 4 класса качества LCD в зависимости от количества дефектных пикселей. Большинство жидкокристаллических телевизоров и дисплеев ведущих мировых производителей соответствуют допуску класса II.

Классификация жидкокристаллических дисплеев в зависимости от числа дефектных элементов изображения приведена в таблице 1.

Стандарт ISO 13406-2 различает 4 типа дефектных пикселей

Тип 1 – постоянно горящие пиксели (белые);

Тип 2 – постоянно негорящие пиксели (чёрные);

Тип 3 – пиксели с другими дефектами, включая дефекты субпикселей и ячеек RGB, составляющих пиксель. Это означает постоянно горящие красные, зеленые и синие пиксели;

Тип 4 – (группа дефектных пикселей) – несколько дефектных пикселей в квадрате 5x5 пикселей

Таблица 1. Допустимое число дефектных пикселей на миллион пикселей

Класс	ТИП-1	ТИП-2	ТИП-3	Число кластеров, содержащих более 1 дефекта типа 1 или типа 2	Число кластеров, содержащих более 1 дефекта типа 3
II	2	2	5	0	2

УХОД ЗА ТЕЛЕВИЗОРОМ

ЧИСТКА ЖИДКОКРИСТАЛЛИЧЕСКОГО ЭКРАНА

Запрещается прикасаться к экрану острыми предметами. Чтобы убрать с ЖК экрана пыль или отпечатки пальцев, протрите его чистой сухой мягкой тканью. В случае сильного загрязнения смочите ткань в воде комнатной температуры с добавлением небольшого количества средства для мытья посуды или смягчителя ткани, отожмите ткань почти досуха, затем протрите экран. Убедитесь, что на экране не осталась вода. Не включайте телевизор, пока влага не высохнет.

ЧИСТКА КОРПУСА ТЕЛЕВИЗОРА

Чистите внешнюю поверхность корпуса телевизора чистой сухой мягкой тканью без ворса, смоченной в воде комнатной температуры.

ВНИМАНИЕ:

В целях вашей личной безопасности обязательно отсоедините кабель питания от электросети перед осуществлением каких-либо операций по чистке и уходу. Запрещается использовать химические средства (бензолы, растворители или спирт) для чистки корпуса или экрана телевизора, т.к. они могут повредить его поверхность.

БЕЗОПАСНАЯ УТИЛИЗАЦИЯ



Ваше устройство спроектировано и изготовлено из высококачественных материалов и компонентов, которые можно утилизировать и использовать повторно.

Если товар имеет символ с зачеркнутым мусорным ящиком на колесах, это означает, что товар соответствует Европейской директиве 2002/96/ЕС.

Ознакомьтесь с местной системой раздельного сбора электрических и электронных товаров. Соблюдайте местные правила.

Утилизируйте старые устройства отдельно от бытовых отходов. Правильная утилизация вашего товара позволит предотвратить возможные отрицательные последствия для окружающей среды и здоровья людей.

ПРИМЕЧАНИЕ. В связи с постоянным совершенствованием характеристик изделия производитель оставляет за собой право на внесение изменений в конструкцию, дизайн, комплектацию и технические характеристики прибора без предварительного уведомления

ТЕХНИЧЕСКИЕ ХАРАКТЕРИСТИКИ

32YT5901

- Диагональ экрана 32" (81 см)
- Системы цветности аналогового ТВ: SECAM, PAL
- Системы цветности для AV: NTSC, PAL
- Цифровой тюнер DVB-T/T2/C
- Декодеры стереозвука NICAM, A2, AC3
- Формат изображения: 16:9
- Разрешение экрана 1366x768
- Динамический контраст 70000:1
- Яркость 230 кд/м²
- Угол обзора (гор/верт) 178°/178°
- Цифровой 3D фильтр
- Количество цветов 16,7 млрд.
- Время отклика 8 мс
- Меню на русском, английском языках
- Аудио 2 x 6 Вт

Входы/выходы:

- Антенный вход
- Композитный AV вход
- Аудиовыход 3.5 мм
- 2 x HDMI
- 1 x USB
- CI слот
- SPDIF (OPTICAL)

Питание:

- Напряжение 100-240 В ~50/60 Гц
- Макс. потребляемая мощность 48 Вт
- Потребляемая мощность в режиме ожидания – 0,5 Вт
- Удельная мощность рабочего режима: 0,017 Вт/кв.см
- Потребляемая мощность в выключенном режиме: 0 Вт

Размеры с подставкой:
715x467x194 мм

Размеры без подставки:
715x422x65 мм

Вес: 3.6 кг

VESA: 100x100 мм

Сделано в Беларуси

Изготовитель: Производственное унитарное предприятие «ЗЭБТ
Горизонт»

Республика Беларусь, 220014, г. Минск, пер. С. Ковалевской, 62, к. 16

Импортер в Российской Федерации:

Закрытое акционерное общество «Горизонт-Союз»

Адрес: 125466, г. Москва, ул. Соколово-Мещерская, д. 29

Тел./факс: +7 495 926 9330

E-mail: horizont@horizont.tv

Примечание: Данное изделие не содержит драгоценных металлов

Телевизор соответствует требованиям технических условий

ТУ РБ 100085149.176-2004, по условиям безопасности в эксплуатации

Соответствует требованиям защиты класса II по ГОСТ IEC 60065-2013.

Условия эксплуатации:

- Рабочая температура от +5 до +40°C;
- Относительная влажность не более 80% (при температуре 25°C);
- Атмосферное давление от 86 до 106 кПа (от 650 до 800 мм рт. ст.).

Условия хранения:

- Температура от -15°C до +40°C
- Относительная влажность не более 80% (при температуре 25°C);
- Атмосферное давление от 86 до 106 кПа (от 650 до 800 мм рт.ст.).

Изготовлено в России

Изготовитель: ООО «Ти Пи Ви Си-Ай-Эс»

Место нахождения: 196626, г. Санкт-Петербург, поселок Шушары,
Шоссе Московское, 117, Литера А.

ТУ 6581-005-65537886-2016

Примечание: Данное изделие не содержит драгоценных металлов

Телевизор соответствует требованиям технических условий

ТУ 264020-001-59170513-2019, по условиям безопасности в эксплуатации
Соответствует требованиям защиты класса II по ГОСТ IEC 60065-2013.

Условия эксплуатации:

- Рабочая температура от +5 до +40°C;
- Относительная влажность не более 80% (при температуре 25°C);
- Атмосферное давление от 86 до 106 кПа (от 650 до 800 мм рт.ст.).

Условия хранения:

- Рабочая температура от +5 до +40°C;
- Относительная влажность не более 80% (при температуре 25°C);
- Атмосферное давление от 86 до 106 кПа (от 650 до 800 мм рт.ст.).

**Наименование производителя указано на этикетке изделия
и упаковке.**

SKYLINE

LED ТЕЛЕВИЗОР 32УТ5901

Срок службы изделия – 2 года.

Гарантийный срок – 1 год.

Гарантийное обслуживание осуществляется согласно прилагаемому гарантийному талону.

Гарантийный талон и руководство по эксплуатации являются неотъемлемыми частями данного изделия.

Дополнительную информацию о товаре и данные авторизованного сервисного центра вы можете узнать на сайте www.skylinetv.ru

