

SKYLINE

Руководство по эксплуатации **RUS**



LED ТЕЛЕВИЗОР

55U7510

СОДЕРЖАНИЕ

Введение	3
Рекомендации по установке телевизора	3
Меры предосторожности.....	3
Комплектация.....	5
Монтаж подставки под телевизор и настенное крепление телевизора.....	5
Кнопки управления телевизора и терминальный интерфейс.....	6
Подключение и настройка	6
Подключение телевизионной антенны.....	6
Подключение HDMI.....	6
Подключение к композитному видеовходу.....	7
Подключение аудиосистемы	7
Подключение USB устройств	7
Подключение карты доступа	8
Подключение к домашней сети и интернету	8
Подключение к электросети.....	8
Пульт дистанционного управления	8
Питание пульта дистанционного управления	8
Использование пульта дистанционного управления.....	9
Пульт дистанционного управления ик.....	10
Список источников входного сигнала.....	12
Главное меню	12
Изображение	12
Звук	13
Канал	14
Настройки доступа.....	16
Дополнительные функции.....	16
Основное	19
Система.....	22
Сеть	22
Приложения	23
Файловый менеджер	23
Фото.....	24
Музыка	24
Видео	25
Возможные проблемы и их решения.....	26
Сведения о стандарте качества панелей	29
Уход за телевизором	30
Безопасная утилизация.....	30
Технические характеристики	31

ВВЕДЕНИЕ

Благодарим Вас за приобретение светодиодного телевизора. Его можно использовать как обычный телевизор, так и в качестве монитора персонального компьютера.

Чтобы полностью использовать все возможности данного устройства, внимательно изучите руководство по его эксплуатации. Перед началом эксплуатации телевизора все положения данного руководства должны быть прочитаны. Позаботьтесь о сохранности настоящего руководства, используйте его в качестве справочного материала при дальнейшем использовании прибора.

РЕКОМЕНДАЦИИ ПО УСТАНОВКЕ ТЕЛЕВИЗОРА

- Располагайте телевизор в помещении таким образом, чтобы избежать прямого попадания солнечного света на экран. Просмотр телевизора в полной темноте или со световыми бликами на экране могут причинить вред Вашему зрению.
- Чтобы обеспечить вентиляцию в процессе работы, расстояние между телевизором и другими поверхностями должно быть не менее 10 см. В случае, если ТВ предполагается встраивать, необходимо осуществление искусственной вентиляции.
- Соблюдайте температурный режим в помещении, где установлен телевизор. Чрезмерно нагретый воздух может привести к повреждению корпуса и к преждевре-

менному выходу из строя компонентов устройства.

- Не располагайте телевизор вблизи источников тепла, таких как батареи, воздуховоды, прямые солнечные лучи.
- Не закрывайте вентиляционные отверстия во время использования устройства.
- Питание телевизора осуществляется от сети переменного тока напряжением 100-240 В ~ 50/60 Гц.
- Для перемещения телевизора, его необходимо отключить от электросети. Индикатор погаснет через 30 секунд после отключения питания.

МЕРЫ ПРЕДОСТОРОЖНОСТИ



**ВНИМАНИЕ!
ВЫСОКОЕ НАПРЯЖЕНИЕ!
НЕ ОТКРЫВАТЬ**



ПРИ ЭКСПЛУАТАЦИИ ТЕЛЕВИЗОР НАХОДИТСЯ ПОД ВЫСОКИМ НАПРЯЖЕНИЕМ. ВО ИЗБЕЖАНИЕ ПОРАЖЕНИЯ ЭЛЕКТРИЧЕСКИМ ТОКОМ НЕ СНИМАЙТЕ ЗАДНЮЮ КРЫШКУ, ОБРАТИТЕСЬ В СЕРВИСНУЮ СЛУЖБУ!



Символ молнии в треугольнике предупреждает о наличии в устройстве опасного для жизни напряжения и риска поражения электрическим током.



Символ восклицательного знака в треугольнике указывает на наличие в настоящем руководстве важных инструкций по эксплуатации и техническому (сервисному) обслуживанию.

 **Осторожно**



Во избежание поражения электрическим током запрещается открывать заднюю крышку телевизора.

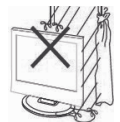

Во избежание возгорания или поражения электрическим током не подвергайте основной блок воздействию влаги, не размещайте на аппарате емкости, содержащие жидкость. Не размещайте телевизор в сырых помещениях и помещениях с повышенной влажностью.

 **Внимание**



Предохраняйте телевизор от механического воздействия: ударов, вибраций, падений. Это может привести к повреждению и выходу из строя данного устройства.



Не подвергайте основной блок воздействию прямых солнечных лучей и других источников тепла. Не устанавливайте телевизионный приемник непосредственно на других предметах, которые выделяют тепло: например, видеоплеерах и аудиоусилителях. Не закрывайте вентиляционные отверстия на задней крышке. Вентиляция необходима для предотвращения отката электрических компонентов. Не сдавливайте шнур питания под основным блоком или другими тяжелыми предметами.

 **Внимание**



Никогда не вставайте, не опирайтесь, не нажимайте на телевизор или его подставку.



Устанавливайте ТВ только на ровной поверхности устойчивой подставки. Перед установкой убедитесь, что данная подставка выдержит вес изделия.



Если устройство не используется в течение длительного периода времени, рекомендуется отсоединить шнур питания от розетки переменного тока.



Светодиодная панель, используемая в данном телевизоре, изготовлена из стекла. Поэтому ее надо предохранять от механических повреждений. В случае повреждения светодиодной панели, будьте осторожны, чтобы не получить травму от разбитого стекла.

ВНИМАНИЕ! ВО ИЗБЕЖАНИЕ ВОЗНИКНОВЕНИЯ ПОЖАРА ИЛИ ПОРАЖЕНИЯ ЭЛЕКТРИЧЕСКИМ ТОКОМ НЕ ПОДВЕРГАЙТЕ УСТРОЙСТВО ВОЗДЕЙСТВИЮ АТМОСФЕРНЫХ ОСАДКОВ ИЛИ ПОВЫШЕННОЙ ВЛАЖНОСТИ.

ВНИМАНИЕ! ТЕЛЕВИЗОР НЕ ПРЕДНАЗНАЧЕН ДЛЯ ИСПОЛЬЗОВАНИЯ ДЕТЬМИ БЕЗ ПРИСМОТРА.

ВНИМАНИЕ! ЛЮБЫЕ НЕСАНКЦИОНИРОВАННЫЕ ИЗМЕНЕНИЯ ДАННОГО УСТРОЙСТВА МОГУТ ПРИВЕСТИ К ОТМЕНЕ ГАРАНТИИ НА ОБСЛУЖИВАНИЕ ТЕЛЕВИЗОРА.

КОМПЛЕКТАЦИЯ

Откройте коробку и убедитесь в полной комплектации телевизора:

- Телевизор – 1 шт.
- Опорные подставки – 2 шт.
- Винты крепления опоры – 4 шт.
- Кабель питания (если предусмотрено конструкцией) – 1 шт.
- Пульт дистанционного управления – 1 шт.
- Батарейки AAA – 2 шт.
- Инструкция по эксплуатации – 1 шт.
- Гарантийный талон – 1 шт.

МОНТАЖ ПОДСТАВКИ ПОД ТЕЛЕВИЗОР И НАСТЕННОЕ КРЕПЛЕНИЕ ТЕЛЕВИЗОРА

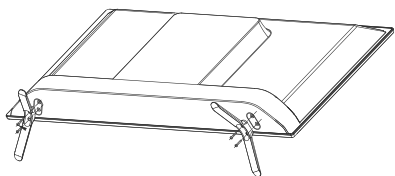

1. Вскройте упаковку, извлеките телевизор и входящие в комплект поставки принадлежности.
1. Для крепления основания положите дисплей передней панелью на горизонтальную поверхность, например, стол, предварительно накрытый мягкой тканью.
2. Приложите опорную подставку (подставки) к телевизору и зафиксируйте ее с помощью 4 винтов.
3. Установка завершена.

Примечание: изображения и размеры винтов приведены в качестве примера и могут не совпадать с фактической моделью.

Размеры устройства для настенного крепления	Размеры устройства для настенного крепления
VESA 200*200	Винт с цилиндрической головкой M6x10

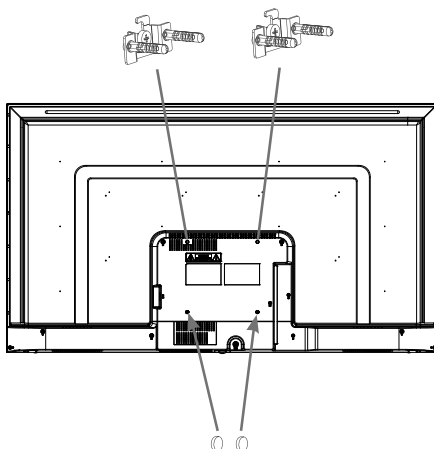

Примечание:

1. Используйте 4 установочных винта для фиксации к устройству настенного крепления, оставляя между ними зазор в 200 мм.
2. Установите 4 винта M6x10 в отверстия винтовых креплений в верхней части задней панели телевизора.

Примечание: изображения и размеры винтов приведены в качестве примера и могут не совпадать с фактической моделью.

КНОПКИ УПРАВЛЕНИЯ ТЕЛЕВИЗОРА И ТЕРМИНАЛЬНЫЙ ИНТЕРФЕЙС

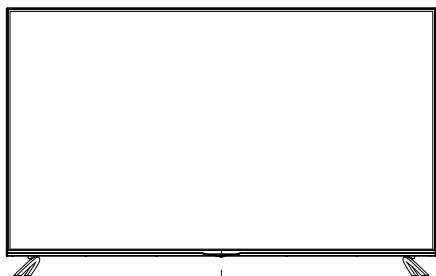

Датчик ДУ/Индикатор питания

 : Кнопка включения телевизора/
перехода в режим ожидания.

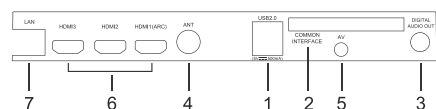
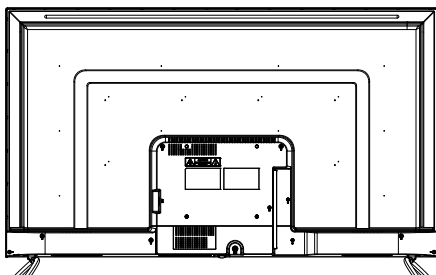

1. USB2.0 - разъем для подключения накопительных устройств USB;
2. COMMON INTERFACE - разъем для установки карты условного доступа;
3. DIGITAL AUDIO OUT - цифровой аудио выход;
4. ANT - разъем для подключения антенного кабеля;
5. AV - композитный аудио-видео вход;
6. HDMI(ARC), HDMI2, HDMI3 - входы HDMI;
7. LAN - разъем для подключения сетевого кабеля.

7. LAN - разъем для подключения сетевого кабеля.

ПОДКЛЮЧЕНИЕ И НАСТРОЙКА

ПОДКЛЮЧЕНИЕ ТЕЛЕВИЗИОННОЙ АНТЕННЫ



Для получения оптимального качества изображения рекомендуется использовать наружную антенну или телевизионный кабель.

Рекомендуется использовать коаксиальный кабель 75 Ом, чтобы не допустить образование помех в результате несовпадения сопротивлений.

Запрещается прокладывать антенный кабель вместе с силовым.

Подключите штырь антенного кабеля к антенному гнезду телевизора ANT.

ПОДКЛЮЧЕНИЕ HDMI

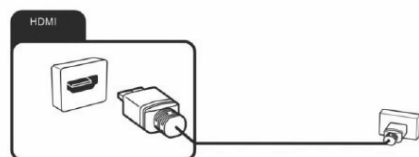

К HDMI разъемам телевизора можно подключить различное аудио/видеооборудование, например видеопроигрыватель с функцией записи, DVD-проигрыватель или Blu-ray-проигрыватель. При этом для некоторых устройств в настройках необходимо установить режим выходного сигнала для HDMI сигнала (см. руководство по эксплуатации подключаемого оборудования).

Следует отметить, что в настоящее время самым современным и удобным способом подключения, обеспечивающим максимальное качество изображения, является присоединение через HDMI входы, позволяющие просматривать изображение с высоким разрешением, что позволяет, при наличии источника соответствующего качества, полностью реализовать высокий потенциал ЖК экрана. По интерфейсу HDMI передается как звук, так и изображение, что позволяет использовать только один кабель.

Разъем HDMI 1 имеет канал возврата аудио сигнала ARC, т.е. при подключении другого устройство с функцией ARC к данному разъему телевизор сможет посылать на него звуковой сигнал.

Для присоединения устройств по интерфейсу HDMI подключите один конец HDMI кабеля к разъему HDMI DVD-проигрывателя или другого аудио/видео устройства, а другой - к разъему HDMI телевизора. Сначала подключите к электросети внешнее оборудование, а затем телевизор.

ПРИМЕЧАНИЯ:

Для соединения HDMI ARC используйте кабель HDMI 1.4/2.2, а для соединения Ultra HD - HDMI 2.0.

При подключении кабеля к HDMI разъему не прикладывайте больших усилий, чтобы предотвратить повреждение контакта.

ПОДКЛЮЧЕНИЕ К КОМПОЗИТНОМУ ВИДЕОВХОДУ

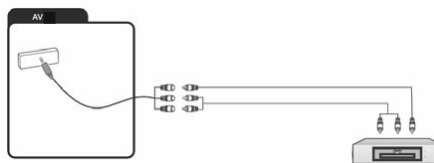

Чтобы подключить DVD-проигрыватель к композитному аудио-видео входу телевизора, композитным видеокабелем соедините разъем AV телевизора с композитным аудио-видео выходом DVD-проигрывателя.

ПОДКЛЮЧЕНИЕ АУДИОСИСТЕМЫ

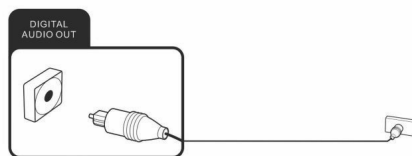

Соответствующим кабелем соедините цифровой аудиовход аудио ресивера и цифровой аудиовыход телевизора. Сначала подключите к электросети аудиосистему, а затем телевизор.

ПОДКЛЮЧЕНИЕ USB УСТРОЙСТВ

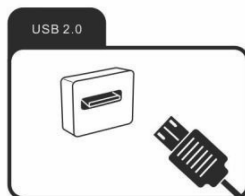

Телевизор поддерживает стандартные устройства USB1.1/USB2.0.

Подключите накопительное устройство USB к USB разъему телевизора. При необходимости используйте соединительный кабель USB.

ПОДКЛЮЧЕНИЕ КАРТЫ ДОСТУПА

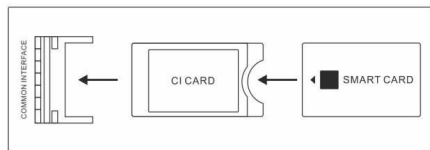

Вставьте карту доступа в разъем COMMON INTERFACE в соответствии с инструкциями поставщика услуг.

Устанавливайте и извлекайте карту доступа только при выключенном питании телевизора.

Не устанавливайте и не извлекайте карту доступа слишком часто, это может привести к повреждению карты или разъема телевизора.

Во время инициализации карты не совершайте никаких операций с телевизором.

Примечание:

Производитель не гарантирует совместимость и полную работоспособность телевизора в кабельных сетях стандарта

DVB-C и полную совместимость со всеми операторами спутникового вещания стандартов DVB-S/S2.

ПОДКЛЮЧЕНИЕ К ДОМАШНЕЙ СЕТИ И ИНТЕРНЕТУ

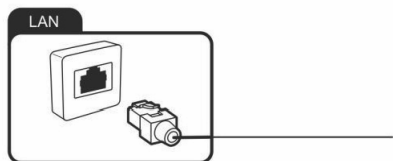

Вы можете подключить телевизор к домашней сети и интернету двумя способами: проводным или беспроводным.

1. Подключите сетевой кабель к разъему LAN телевизора.

2. Для беспроводного доступа потребуется маршрутизатор, передающий сигнал Wi-Fi.

ПОДКЛЮЧЕНИЕ К ЭЛЕКТРОСЕТИ

Вилку кабеля питания подключите к электросети 100-240 В, 50/60 Гц. Телевизор будет находиться в режиме ожидания.

ВНИМАНИЕ:

Телевизор должен быть подключен к источнику переменного тока с напряжением 100-240 В и частотой 50/60 Гц. Ни в коем случае не подсоединяйте телевизор к источнику питания с другими характеристиками.

ПУЛЬТ ДИСТАНЦИОННОГО УПРАВЛЕНИЯ

ПИТАНИЕ ПУЛЬТА ДИСТАНЦИОННОГО УПРАВЛЕНИЯ

Перед началом использования пульта дистанционного управления (далее пульт ДУ) необходимо установить в него две батарейки типа ААА. Обычно батареек хватает на один год работы пульта ДУ.

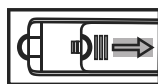

1. Откройте крышку отсека для батареек, нажав на рычажок.

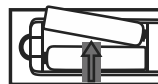

2. Установите в отсек две батарейки ААА в соответствии с обозначениями (+) и (-), имеющимися внутри отсека.

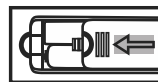

3. Закройте отсек.

ИСПОЛЬЗОВАНИЕ ПУЛЬТА ДИСТАНЦИОННОГО УПРАВЛЕНИЯ

При использовании пульта ДУ направляйте его непосредственно на приемник инфракрасных сигналов на передней панели телевизора. Предметы, находящиеся между пультом ДУ и окном приема сигналов, могут мешать правильной работе. Максимальное расстояние действия пульта ДУ достигает 7 метров от телевизора. При операциях с пультом допустим угол наклона до 30 градусов.

Не подвергайте пульт ДУ ударам, не погружайте его в жидкости и не оставляйте в местах с высокой влажностью.

Не оставляйте пульт ДУ под прямыми солнечными лучами или рядом с источниками тепла, так как чрезмерный нагрев может деформировать корпус. Пульт ДУ может работать некорректно, если окно приема сигналов на корпусе телевизора находится под прямыми солнечными лучами или сильным освещением. В этом случае измените направление освещения или положение телевизора, либо приблизьте пульт ДУ к окну приема сигналов.

ПУЛЬТ ДИСТАНЦИОННОГО УПРАВЛЕНИЯ ИК

Примечание:

1. Все изображения в этом руководстве являются примерами, только для справки, реаль-

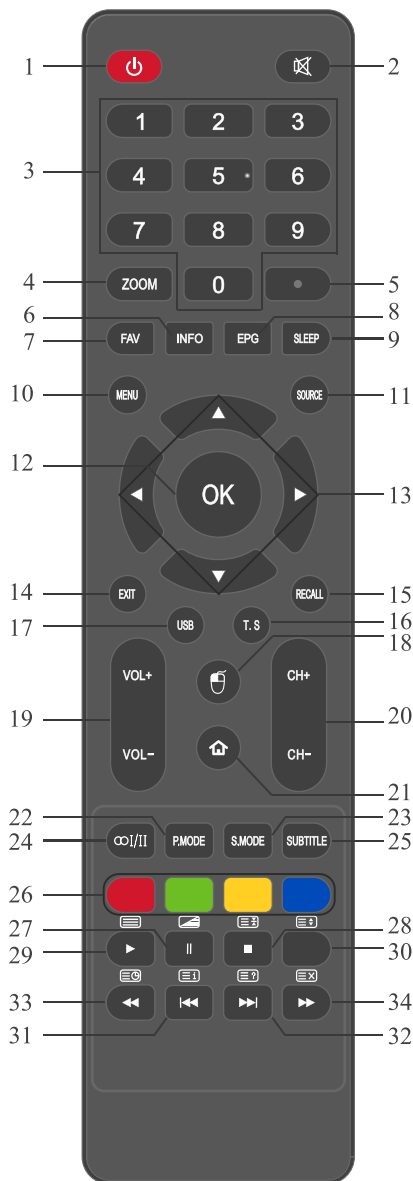

1. : Кнопка включения телевизора / перехода в режим ожидания.
2. : Кнопка блокировки звука / отключения блокировки звука.
3. **0-9**: Цифровые кнопки для ввода номеров телеканалов.
4. **ZOOM**: Кнопка выбора формата экрана.
5. : Кнопка начала видеозаписи в режиме цифрового телевидения.
6. **INFO**: Кнопка вызова текущей информации о телеканале или о текущем файле в режиме MEDIA.
7. **FAV**: Кнопка отображения списка избранных каналов.
8. **EPG**: Кнопка перехода в электронное расписание программ в режиме цифрового телевидения.
9. **SLEEP**: Кнопка установки таймера спящего режима.
10. **MENU**: Кнопка перехода в меню настроек телевизора. Если вы находитесь в дополнительных меню, нажмите кнопку MENU, чтобы вернуться в предыдущее меню.
11. **SOURCE**: Кнопка выбора источника сигнала (в открывшемся меню выберите нужный источник и нажмите кнопку ОК).
12. **OK**: Кнопка подтверждения при работе с меню. Кнопка отображения списка всех телеканалов в режиме цифрового телевидения.
13. : Кнопки навигации для работы с меню.
14. **EXIT**: Кнопка выхода из текущего меню.
15. **RECALL**: Кнопка переключения между текущим телеканалом и предыдущим просматриваемым.
16. **T. S**: Кнопка включения функции сдвига по времени в режиме цифрового телевидения.
17. **USB**: Кнопка перехода в режим воспроизведения с USB.
18. : Кнопка перехода в режим воспроизведения с USB - MEDIA.
19. **VOL+/VOL-**: Кнопки регулировки громкости.
20. **CH+/CH-**: Кнопки переключения на следующий/предыдущий канал.
21. : Кнопка перехода в смарт-меню телевизора.

ный продукт может отличаться от изображения.

2. Не упомянутые здесь кнопки не используются.



22. **P.MODE:** Кнопка выбора режима изображения.



23. **S.MODE:** Кнопка выбора режима звука.



24. **∞/II:** Кнопка выбора режима звука NICAM в режиме аналогового телевидения / выбора языка звукового сопровождения в режиме цифрового телевидения.

25. **SUBTITLE:** Кнопка включения/переключения субтитров в режиме цифрового телевидения цифрового телевидения (если они транслируются телеканалом) или в режиме воспроизведения (при наличии соответствующих файлов).



26. **Цветные кнопки:** соответствуют окрашенным объектам при работе с меню и телетекстом.



27. **II:** Кнопка приостановки воспроизведения в режиме MEDIA. : Кнопка перехода в смешанный режим телетекста.

28. : Кнопка остановки воспроизведения в режиме MEDIA. : Кнопка удержания страницы телетекста в режиме цифрового телевидения (нажмите кнопку  еще раз, чтобы отключить удержание).





29. : Кнопка начала/приостановки воспроизведения в режиме MEDIA. : Кнопка перехода в режим телетекста/выхода из режима телетекста.

30. : Кнопка изменения размера окна телетекста (обычный, увеличенная верхняя часть, увеличенная нижняя часть).

31. : Кнопка перехода к предыдущему файлу в режиме воспроизведения MEDIA. : Кнопка перехода на основную страницу телетекста (меню телетекста).

32. : Кнопка перехода к следующему файлу в режиме воспроизведения MEDIA. : Кнопка показа скрытого текста в режиме телетекста (чтобы спрятать текст, нажмите эту кнопку еще раз).

33. : Кнопка быстрой перемотки назад в режиме воспроизведения MEDIA. : Кнопка перехода к подстраницам телетекста (при их наличии).

34. : Кнопка быстрой перемотки вперед в режиме воспроизведения MEDIA. : Кнопка временного возврата к просмотру телеканала, пока загружается телетекст. Когда страница загрузится, в верхнем левом углу экрана отобразится ее номер. Нажмите кнопку  еще раз, чтобы вернуться в режим телетекста. В режиме цифрового телевидения кнопка  используется для активации сдвига по времени.

СПИСОК ИСТОЧНИКОВ ВХОДНОГО СИГНАЛА

Нажмите кнопку [SOURCE], чтобы открыть список источников входного сигнала, затем при помощи кнопок [▲/▼] выберите необходимый источник и нажмите кнопку [OK].

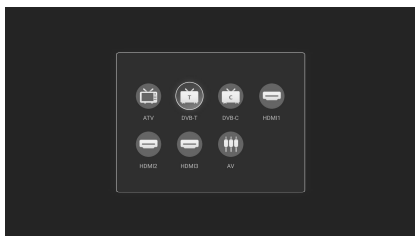

MAIN MENU (ГЛАВНОЕ МЕНЮ)

Нажмите кнопку [MENU] для перехода в окно главного меню, выберите необходимый параметр при помощи кнопок [◀/▶], затем нажмите кнопку [▼] для перехода в подменю. Нажмите кнопку [MENU]

или [EXIT] для возвращения в главное меню.

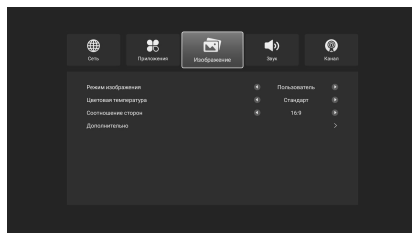

PICTURE (ИЗОБРАЖЕНИЕ)

При помощи кнопок [▲/▼] выберите необходимый параметр, затем нажимайте [◀], чтобы уменьшить значения выбранного параметра. Нажимайте [▶], чтобы увеличить значения выбранного параметра.

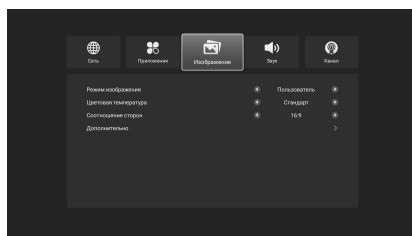

Описание функций:

Наименование функции	Доступные режимы	Описание
Picture Mode (Режим изображения)	Standard->Dynamic->Movie->Energy Saving->User (Стандартный->Динамический->Кино-> Энергосбережение-> Пользовательский)	Настройка параметров режима отображения
Color Temperature (Цветовая температура)	Standard -> Warm -> Cool (Стандартный -> Теплый -> Холодный)	Настройка цветовой температуры
Aspect Ratio (Формат изображения)	16:9->4:3->Zoom1->Zoom2->Full->Auto (16:9->4:3-> Масштабирование 1->Масштабирование 2-> Полное->Автоматическое)	Настройка соотношения ширины и высоты экрана телевизора

Advanced (Дополнительные функции) (выберите параметр Advanced option (дополнительные функции), затем нажмите кнопку [OK/▶], чтобы войти в подменю)	NR	OFF->Low->Middle->High (Выкл->Низкий-> Средний-> Высокий)	Настройка шумоподавления
	DLC	ON->OFF (ВКЛ->ВЫКЛ)	Динамическая регулировка подсветки
	HDR	ON->OFF (ВКЛ->ВЫКЛ)	Улучшение детализации изображения в самых темных и светлых сценах.
	HDMI Mode (Режим HDMI) (доступен только при подключенном источнике HDMI).	Нажмите кнопку [OK/▶], чтобы войти в подменю HDMI для настройки изображения.	

Параметры Picture mode (режим изображения), нажмите кнопку [OK] для перехода в подменю режима изображения.

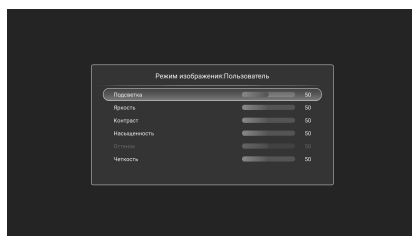

Описание функций:

Наименование функции	Доступные режимы	Описание
Backlight (Подсветка)	0-100	Настройка подсветки
Brightness (Яркость)	0-100	Настройка яркости
Contrast (Контрастность)	0-100	Настройка контрастности
Saturation (Насыщенность)	0-100	Настройка насыщенности
Нюе (Цветовой тон) (доступен только в источнике NTSC ATV)	0-100	Настройка цветового тона
Sharpness (Резкость)	0-100	Настройка резкости

SOUND (ЗВУК)

При помощи кнопок [▲/▼] выберите необходимый параметр, затем нажимайте [◀], чтобы уменьшить значения выбранного параметра. Нажимайте [▶], чтобы увеличить значения выбранного параметра.

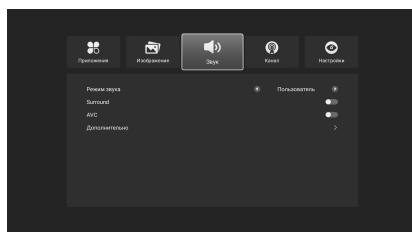

Описание функций:

Наименование функции		Доступные режимы	Описание
Sound Mode (Режим звука)		Standard->Sport->Movie->Music->User (Стандартный->Спорт->Кино->Музыка->Пользовательский)	Настройка параметров звука
Surround (Окружение)		OFF->ON (ВЫКЛ->ВКЛ)	Настройка звуковых эффектов динамиков телевизора
AVC		OFF->ON (ВЫКЛ->ВКЛ)	Автоматическая регулировка громкости
Advanced (выберите параметр Advanced option (дополнительные функции), затем нажмите кнопку [OK/▶], чтобы войти в подменю).	Balance (Баланс)	-50 - 50	Настройка баланса правого и левого динамиков телевизора
	Digital Output (Цифровой Аудиовыход)	PCM->Auto	Настройка цифрового аудиовыхода

Параметры Sound mode (режим звука), нажмите кнопку [OK] для перехода в подменю режима звука.

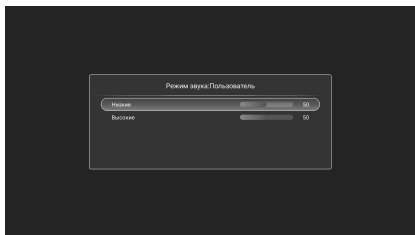

CHANNEL (КАНАЛ)

Нажмите кнопку [▲/▼], чтобы выбрать нужный параметр, затем нажмите кнопку [▶] для перехода в подменю.

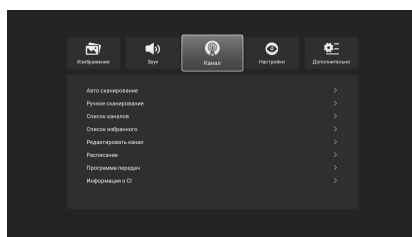

Описание функций:

Наименование функции	Доступные режимы	Описание
Bass (низкие частоты)	0-100	Настройки уровня низких частот
Treble (высокие частоты)	0-100	Настройки уровня высоких частот

Описание функций:

Наименование функции	Описание
Auto Scan (автоматический поиск)	Переход в меню автоматического поиска каналов
Manual Scan (ручной поиск)	Переход в меню ручного поиска каналов
Channel List (список каналов)	Переход в окно со списком каналов
Favorite List (избранный список)	Переход в окно со списком избранных каналов
Channel Edit (Редактирование каналов)	Переход в окно редактирования каналов
Schedule List (Расписание)	Переход в окно расписания
Program Guide (Телегид)	Переход в окно телегида
CI Information (Информация по общему интерфейсу)	Переход в окно информации по общему интерфейсу

Manual Scan (ручной поиск), Нажмите [OK] или [▶], чтобы войти в меню настроек ручного поиска каналов.

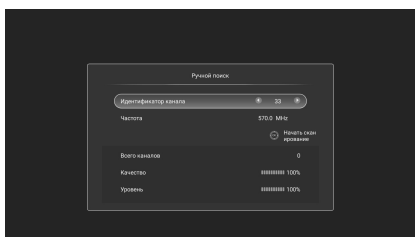

жмите кнопку [▲/▼] для просмотра списка каналов.



Описание функций:

Наименование функции	Доступные режимы	Описание
Channel Id (Идентификатор канала)	5-69	Выбор канала по идентификатору
Frequency (Частота)	Follow Channel Id (следовать идентификатору канала)	Выбор частоты

Channel List (Список каналов), нажмите [OK] или [▶] для входа в окно списка каналов. Затем на-

Favorite List (Избранный список), нажмите [OK] или [▶] для входа в окно списка каналов. Затем нажмите кнопку [▲/▼] для просмотра списка избранных каналов.



Channel Edit (Редактирование каналов), нажмите [OK] или [▶] для входа в окно редактирования каналов. Затем нажмите кнопку [▲/▼] для просмотра спи-

ска каналов и нажмите [OK] для редактирования.

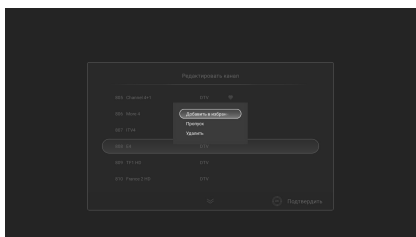

ACCESSIBILITY (НАСТРОЙКИ ДОСТУПА)

При помощи кнопок [▲/▼] выберите необходимый параметр, затем нажимайте [◀], чтобы уменьшить значения выбранного параметра. Нажимайте [▶], чтобы увеличить значения выбранного параметра.

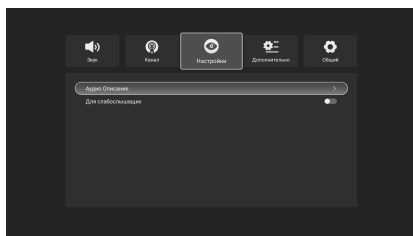

Описание функций:

Наименование функции	Доступные режимы		Описание
Audio Description (Аудиоописание)	Audio Description (Аудиоописание)	OFF->ON (ВЫКЛ->ВКЛ)	Голосовой текст, описывающий происходящее на экране телевизора
	Volume (Громкость)	0-100	Регулировка громкости
Hearing Impaired (для слабослышащих)	OFF->ON (ВЫКЛ->ВКЛ)		Включение режима для слабослышащих

Audio Description (Аудиоописание). Нажмите кнопку [OK] или [▶] для включения функции аудиоописания.

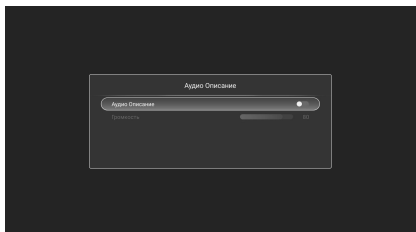

ADVANCED (ДОПОЛНИТЕЛЬНЫЕ ФУНКЦИИ)

Нажмите кнопку [▲/▼], чтобы выбрать нужный параметр, затем нажмите кнопку [▶] для перехода в подменю.

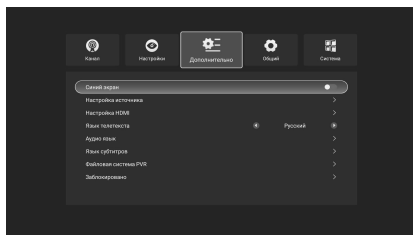

Описание функций:

Наименование функции	Доступные режимы	Описание
Blue Screen (Синий фон)	OFF->ON (ВЫКЛ->ВКЛ)	Включение синего фона при отсутствии сигнала
Source Setting (Настройки источника)	Настройка отображения или скрытия источника входного сигнала. Нажмите кнопку [OK], чтобы переименовать источник входного сигнала.	
HDMI Setting (настройки HDMI)	Окно настроек HDMI CEC и ARC	
Teletext Language (Язык телетекста)	West Eur->East Eur->Russian ->Farsian->Arabic-> (Зап.Евр->Вост.Евр->Русский->Фарси->Арабский)	Окно настроек языка телетекста
Audio Language (Язык аудио)	Окно настроек языка аудио (доступен только в источнике DTV)	
Subtitle Language (Язык субтитров)	Окно настроек языка субтитров (доступен только в источнике DTV)	
PVR File System (Функция PVR)	Окно настройки функции записи программ (доступен только в источнике ATV/DTV)	
Locked (Блокировка)	Окно настроек блокировки системы, канала, родительский контроль	

Source Setting (Настройки источника). Нажмите кнопку [OK] или [▶] для перехода к настройкам источника. Нажмите кнопку [◀/▶], чтобы настроить отображение или скрытие источника входного сигнала. Нажмите кнопку [OK], чтобы переименовать источник входного сигнала.

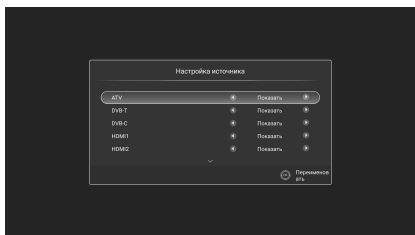

HDMI Setting (Настройка HDMI). Нажмите кнопку [OK] или [▶] для перехода к настройкам HDMI.

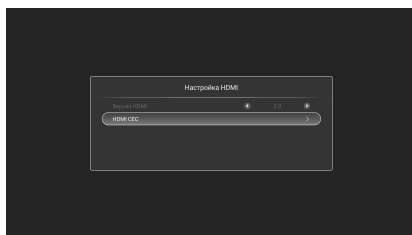

Audio Language (Язык аудио). Нажмите кнопку [OK] или [▶] для перехода к настройкам языка аудио.



Описание функций:

Наименование функции	Описание
Primary Audio Language (Основной язык аудио)	Выбор основного языка аудио.
Secondary Audio Language (Дополнительный язык аудио)	Выбор дополнительного языка аудио.
Audio List (Список аудио)	Переход к списку аудио

Subtitle Language (Язык субтитров).

Нажмите кнопку [OK] или [▶] для перехода к настройкам языка аудио.



Описание функций:

Наименование функции	Описание
Primary Subtitle Language (Основной язык субтитров)	Выбор основного языка субтитров.
Secondary Subtitle Language (Дополнительный язык субтитров)	Выбор дополнительного языка субтитров.
Subtitle List (Список субтитров)	Переход к списку субтитров

PVR File System (Функция PVR).

Нажмите кнопку [OK] или [▶] для перехода к файловой системе PVR.

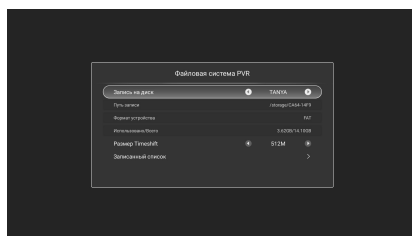

Описание функций:

Наименование функции	Доступные режимы	Описание
Record path (Путь для записи)	None->[User USB Path] (Нет >[Пользовательский USB-путь])	Выбор пути для записи
Timeshift Size (Размер Timeshift)	512M->1G->2G->4G	Выбор размера Timeshift
Recorded List (Список записей)	Переход в окно со списком записанных программ	

Recorded List (Список записей).

Нажмите кнопку [OK] или [▶] для перехода в список записей. Нажмите кнопку [◀/▶] для воспроизведения или удаления PVR.

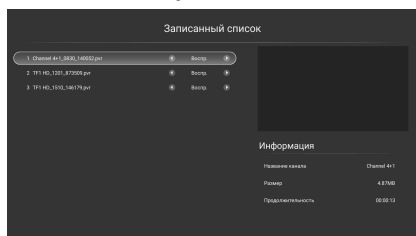

Recorded List (Список записей), выберите воспроизведение и нажмите [OK] для воспроизведения файла PVR.

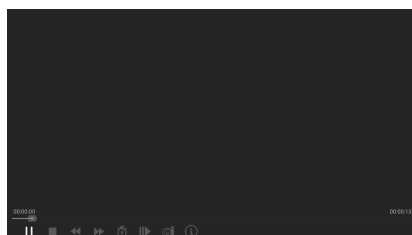

Описание иконок:

Иконка	Описание
	Воспроизведение или Пауза
	Стоп и Выход
	Назад
	Вперед
	Установка времени
	Шаговое воспроизведение
	Замедленное воспроизведение
	Информация о PVR

Locked (Блокировка). Нажмите кнопку [OK] или [▶] и введите начальный пароль 0000, чтобы войти в режим блокировки.

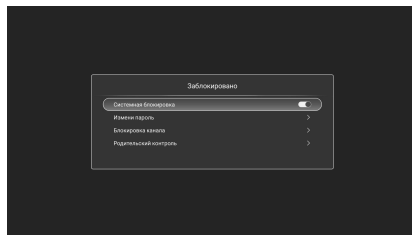

Описание функций:

Наименование функции	Доступные режимы	Описание
System Lock (Блокировка системы)	ON->OFF (ВКЛ->ВЫКЛ)	Настройка блокировки системы
Change Password (Сменить пароль)	Окно смены пароля	
Channel Lock (Блокировка канала)	Настройки блокировки каналов	
Parental Controls (Родительский контроль)	Переход в окно родительского контроля	

GENERAL (ОСНОВНОЕ)

Нажмите кнопку [▲/▼], чтобы выбрать нужный параметр, затем нажмите кнопку [▶] для перехода в подменю.

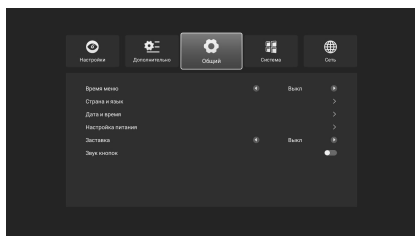

Описание функций:

Наименование функции	Доступные режимы	Описание
Menu Time (Время отображения меню)	Off->5s->10s->20s->30s->60s (Выкл->5 с->10 с->20 с->30 с->60 с)	Настройка времени отображения меню
Country And Language (Страна и Язык)	Окно настроек страны сигнала и языка меню	
Date And Time (Дата и Время)	Окно настроек дата, времени и часового пояса	
Power Switch Setting (Настройка выключения телевизора)	Окно с настройками выключения телевизора	
Screen Saver (Экранная заставка)	Off->2Min->5Min->10Min->20Min->30Min (Выкл->2Мин->5Мин->10Мин->20Мин->30Мин)	Окно настроек экранной заставки
Key Sound (Звук нажатия кнопок)	OFF->ON (ВЫКЛ->ВКЛ)	Окно настроек звука нажатия кнопок

Country And Language (Страна и Язык). Нажмите кнопку [OK] или [▶] для выбора страны сигнала и языка меню.

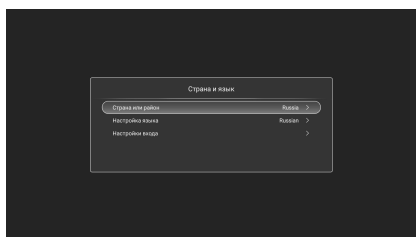

Date And Time (Дата и Время). Нажмите кнопку [OK] или [▶] для ввода даты и времени.

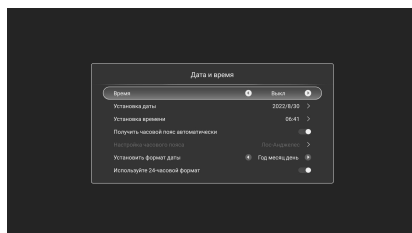

Описание функций:

Наименование функции	Описание
Country Or Area (Страна или Регион)	Выбор страны или региона
Language Settings (Настройка языка)	Выбор языка меню
Input Settings (Настройка ввода)	Настройка клавиатуры для ввода текста.

Описание функций:

Наименование функции	Доступные режимы	Описание
Time From (Автоматическая установка времени)	Off->TV->Network (Выкл.->ТВ->Сеть)	Настройка источника установки времени
Date Setting (Настройка даты)	Настройка даты	
Установка времени	Установка времени	
Get Timezone Automatically (Автоматическое определение часового пояса)	OFF->ON (ВЫКЛ->ВКЛ)	Настройка автоматического определения часового пояса
Timezone Setting (Настройка часового пояса)	Настройка часового пояса	
Set Date format (Формат даты)	Year-Month-Day->Month-Day-Year->Day-Month-Year (Г-М-Д->М-Д-Г->Д-М-Г)	Настройка формата даты
24-часовой формат времени	OFF->ON (ВЫКЛ->ВКЛ)	Настройка формата времени

Power Switch Setting (Настройка выключения телевизора). Нажмите кнопку [OK] или [▶] для перехода к настройкам выключения телевизора.

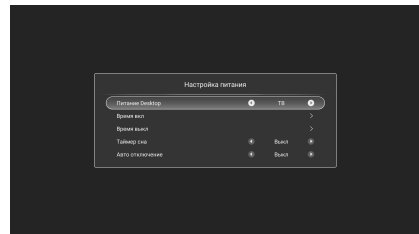

Описание функций:

Наименование функции	Доступные режимы	Описание
Power Desktop (Включение панели экрана)	Home->TV->Memory (Главная страница->ТВ->Память)	Настройки включения панели экрана
On Time (Время включения)	Установка времени включения телевизора	
Off Time (Время выключения)	Установка времени выключения телевизора	
Sleep Timer (Таймер сна)	OFF->ON (ВЫКЛ->ВКЛ)	Установка таймера сна
Auto Sleep (Автоматический спящий режим)	OFF->ON (ВЫКЛ->ВКЛ)	Настройка автоматического спящего режима

SYSTEM (СИСТЕМА)

Нажмите кнопку [▲/▼], чтобы выбрать нужный параметр, затем нажмите кнопку [▶] для перехода в подменю.

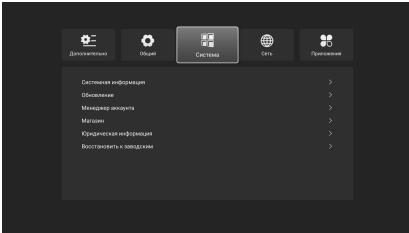

Описание функций:

Наименование функции	Описание
System Info (Информация о системе)	Просмотр информации о системе
Upgrade (Обновление)	Окно настроек локального и сетевого обновления
Account Manager (Учетная запись)	Настройка учетной записи, содержит эл.адрес пользователя
Legal Info (Юридическая информация)	Окно с юридической информацией
Restore The Factory (Заводские настройки)	Восстановление заводских настроек

System Info (Информация о системе). Нажмите кнопку [OK] или [▶] для просмотра информации о системе. Для переименования устройства введите новое имя устройства.



Upgrade (Обновление), нажмите кнопку [OK] или [▶] для выбора способа обновления.

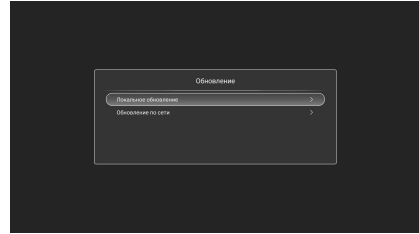

Legal Info (Юридическая информация). Нажмите кнопку [OK] или [▶] для просмотра юридической информации.

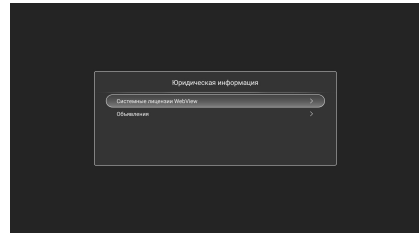

Restore The Factory (Заводские настройки). Нажмите кнопку [OK] или [▶] и введите пароль 0000 для восстановления заводских настроек.

NETWORK (СЕТЬ)

Нажмите кнопку [▲/▼], чтобы выбрать нужный параметр, затем нажмите кнопку [▶] для перехода в подменю.

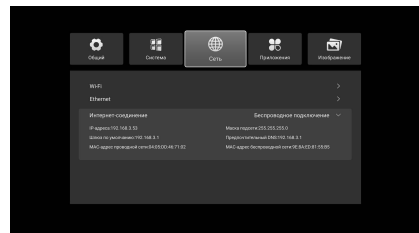

Описание функций:

Наименование функции	Описание
Wi-Fi	Подключение, обновление и добавление сети Wi-Fi
Ethernet	Настройки Ethernet

Wi-Fi, нажмите кнопку [OK] или [▶] для управления подключением Wi-Fi.



Ethernet, нажмите кнопку [OK] или [▶] для управления подключением Ethernet.

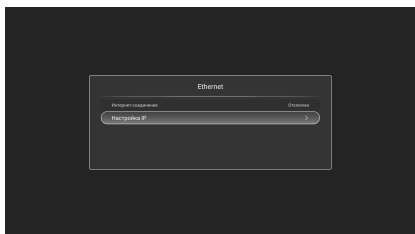

APPLICATION (ПРИЛОЖЕНИЯ)

Нажмите кнопку [▲/▼], чтобы выбрать нужный параметр, затем нажмите кнопку [▶] для перехода в подменю.

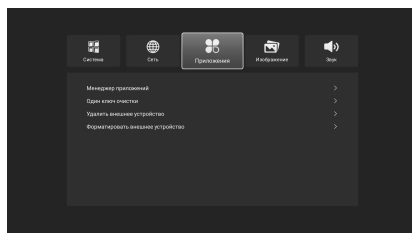

Описание функций:

Наименование функции	Описание
APP Manager (Менеджер приложений)	Окно управления всеми приложениями
One Key Clean (Очистка кэша)	Очистка кэша
Remove External Storage (Удаление внешнего ЗУ)	Окно для удаления внешнего запоминающего устройства
Format External Storage (Форматирование внешнего ЗУ)	Форматирование внешнего запоминающего устройства

FILE MANAGER (ФАЙЛОВЫЙ МЕНЕДЖЕР)

Нажмите на иконку usb в правом верхнем углу домашней страницы для перехода на страницу файлового менеджера. Как показано ниже:

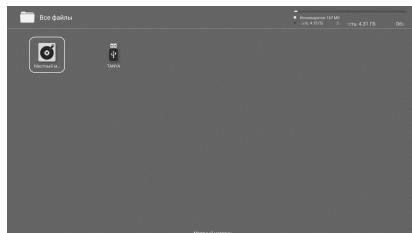

Нажмите на соответствующую папку в USB-накопителе и выберите файл для просмотра или воспроизведения. Как показано ниже:

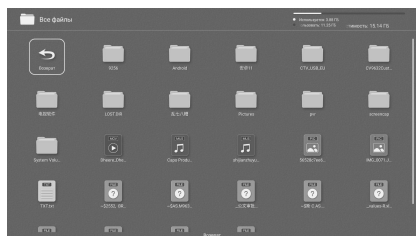
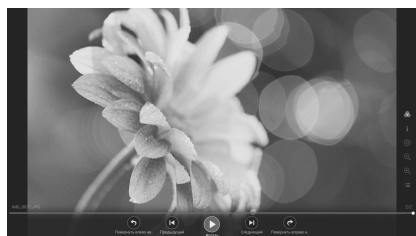

PHOTO (ФОТО)

Нажмите на изображение для перехода в окно воспроизведения, как показано ниже, нажимайте кнопки [◀] и [▶] для перемещения курсора и выполняйте различные операции в соответствии с подсказками. Функции иконок в правой части окна сверху вниз следующие: информация об изображении, уменьшение масштаба, увеличение масштаба, настройки изображения.



Описание иконок:

Иконка	Описание
	Информация об изображении
	Уменьшение масштаба
	Увеличение масштаба

	Настройки изображения
	Настройки изображения
	Поворот на 90 градусов против часовой стрелки
	Предыдущее изображение
	Воспроизведение или пауза
	Следующее изображение
	Поворот на 90 градусов по часовой стрелке

MUSIC (МУЗЫКА)

Нажмите на файл музыки, для перехода в окно воспроизведения, как показано ниже. Нажимайте кнопки [◀] и [▶] для перемещения курсора и выполняйте различные операции в соответствии с подсказками.

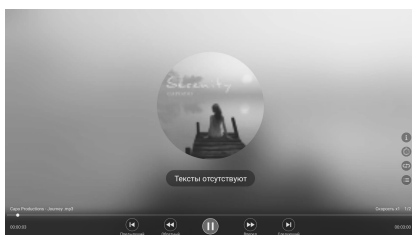

Описание иконок:

Иконка	Описание
	Предыдущая песня
	Перемотка
	Воспроизведение или пауза
	Перемотка вперед
	Следующая песня

	Информация о музыке
	Установка времени начала воспроизведения
	Установка режима воспроизведения: Случайное воспроизведение / Повторное воспроизведение всех списков / Однократное воспроизведение списка / Повторное воспроизведение списка
	Список воспроизведения

MOVIE (ВИДЕО)

Нажмите на видеофайл для перехода в окно воспроизведения видео, как показано ниже, нажимайте кнопки [◀] и [▶] для перемещения курсора и выполняйте различные операции в соответствии с подсказками.



Описание иконок:

Иконка	Описание
	Предыдущее видео
	Перемотка
	Воспроизведение или пауза
	Перемотка вперед
	Следующее видео
	Настройки изображения

	Информация о видео
	Формат изображения: 4: 3/16: 9/ Авто
	Воспроизведение с момента остановки/Настройка субтитров/Звуковой дорожки
	Настройка повторного воспроизведения сегмента
	Установка времени начала воспроизведения
	Установка режима воспроизведения: Случайное воспроизведение / Повторное воспроизведение всех списков / Однократное воспроизведение списка / Повторное воспроизведение списка
	Список воспроизведения

ВОЗМОЖНЫЕ ПРОБЛЕМЫ И ИХ РЕШЕНИЯ

При возникновении неисправностей в работе телевизора попробуйте выключить его и включить снова. Для устранения неисправностей можно также воспользоваться приведенной ниже таблицей. Если неисправность не исчезает, обратитесь за помощью к техническим специалистам.

Описание проблемы	Устранение проблемы
Телевизор не включается (индикатор дежурного режима не светится)	Проверьте правильность подключения кабеля электропитания телевизора к сети переменного тока 100-240 В, 50/60 Гц.
	Проверьте наличие напряжения питания в электрической розетке.
	Отключите кабель электропитания телевизора от электрической розетки и через 2-3 минуты подключите его вновь.
	Проверьте работу пульта дистанционного управления.
Отсутствует прием телевизионного сигнала	Проверьте правильность настроек телевизора.
	Настройтесь на другой телевизионный канал.
	Проверьте правильность подключения кабеля от телевизионной антенны.
	Возможна неисправность телевизионной антенны, либо временное отсутствие сигнала от передающей станции.
Отсутствует звуковое сопровождение	Проверьте регулировку громкости звука.
	Проверьте, что звук не выключен кнопкой  .
	Проверьте правильность выбора системы звука в настройках каналов.
	Проверьте правильность установок в настройках звука.
Нарушение правильности передачи цвета изображения	Проверьте правильность выбора системы цвета в настройках каналов.
	Проверьте правильность выбора установок в настройках изображения.
	Сигнал от передающей станции может быть слабым или с помехами, перестройтесь на другой канал.
Телевизор не управляется с пульта дистанционного управления	Откройте отсек для элементов питания ПДУ, замените элементы питания на новые.
	Направьте излучатель ПДУ непосредственно на приемник (сенсор) дистанционного управления на передней панели телевизора. Между ПДУ и приемником (сенсором) ДУ не должно быть препятствий (предметов мебели и пр.).
	Расстояние между ПДУ и приемником (сенсором) ДУ не должно превышать 5 метров, а угол отклонения от воображаемого перпендикуляра не более 20 градусов.
В режиме PC-HDMI изображение мигает или появляются полосы	Неправильно выбраны установки компьютера.
	В безопасном режиме загрузки компьютера выберите правильные параметры монитора.

На экране наблюдаются отдельные неподвижные мелкие точки (пиксели)	В телевизоре используется жидкокристаллическая матрица высокой четкости. Современная технология изготовления матриц допускает появление отдельных мелких темных или цветных точек (пикселей) на изображении, не ухудшающих общее восприятие изображения. Все матрицы проверены в условиях производства и соответствуют требованиям стандартов на данную группу изделий.
Не работает USB-интерфейс	Отключите USB-носитель (внешнее USB-устройство) от USB-интерфейса телевизора. Подключите вновь, аккуратно соединяя разъемы.
Нет чтения некоторых файлов с внешнего USB-устройства	Типы файлов для чтения с помощью USB-интерфейса телевизора должны соответствовать спецификации. Убедитесь, что телевизор поддерживает возможность чтения файлов данного типа (см. раздел. «Смотреть медиафайлы с USB-носителя»).
Треск или гудение при просмотре или выключении телевизора	Обычное явление, вызванное тепловым сжатием пластика в результате изменения температуры и влажности. Телевизор может издавать негромкое гудение, жужжание, тихий шум из-за особенностей работы электрических цепей. Это не считается дефектом.
Замедленное исполнение управляющих команд	Для точного исполнения управляющей команды процессору телевизора требуется некоторое время на ее обработку. Делайте достаточную паузу между различными управляющими командами для устойчивой работы телевизора. Это не влияет на работоспособность телевизора и не является дефектом.
Воспроизведение онлайн-видео идет рывками (тормозит)	Остановите воспроизведение, подождите в течение 2-3 минут, затем продолжите просмотр.
	Возможно, неверно выбран тарифный план у вашего интернет-провайдера.
	Рекомендованный изготовителем тарифный план должен иметь скорость не менее 10 Мбит/с.
	Снижать быстродействие могут дополнительные беспроводные устройства, подключенные к домашнему роутеру.
	Проверьте параметры и настройки роутера, в случае неисправности замените его.
Не работает одна из установленных сторонних программ (или работает без звука, или имеет другие замечания)	Вероятно, проблема связана с самой программой (приложением). Попробуйте запустить ее позднее или обратитесь в службу поддержки создавшей программу компании. Производитель не отвечает за работу сторонних приложений.
Беспроводная мышь не работает(не управляется)	Установите новую или замените старую батарею питания беспроводной мыши.
	Убедитесь, что между беспроводной мышью и ее приемопередатчиком (из комплекта, подключенному к одному из разъемов USB телевизора) нет внешних препятствий и обеспечивается прямая видимость. Замените беспроводную мышь в случае необходимости.

Отсутствует вложенное меню, управление происходит со сбоями	1. Выключите телевизор из розетки, подождите минуту и включите снова.
	2. Сбросьте настройки до заводских (см. раздел «Сбросить настройки»),
	3. Всегда выходите из открытых приложений используя клавишу ←.
Сбой ПО. Телевизор не включается в рабочий режим.	1. Выключите телевизор из розетки, подождите минуту и включите снова.
Проблемы с подключением к интернету	Убедитесь, что на стороне провайдера нет проблем с соединением: • Попробуйте открыть сайт на смартфоне или компьютере. Если доступа нет, перезагрузите роутер. Если это не помогло, обратитесь к провайдеру. • Подключите телевизор к мобильному интернету через Wi-Fi вашего смартфона. Если телевизор подключается и работает стабильно через мобильный интернет, проблема с соединением по Wi-Fi, скорее всего, на стороне провайдера.
	Для работы телевизора подключение к Wi-Fi должно быть стабильным. Положите смартфон рядом с телевизором и посмотрите, какой уровень связи он показывает. Если делений меньше половины, переместите телевизор ближе к роутеру или подключите его с помощью кабеля (см. раздел «Заново подключить к интернету»).
	Перезагрузите телевизор (см. раздел «Перезагрузить или выключить телевизор»).
	Настройте подключение к интернету заново (см. раздел «Заново подключить к интернету»).

Предостережение. Не допускайте, чтобы изображение на экране не менялось в течение длительного промежутка времени. Неподвижное высококонтрастное изображение может оставить «тень» на экране. Обычно при отключении «тень» постепенно исчезает, но в дальнейшем может снова появиться. Подобная неисправность не является гарантийным случаем.

Для решения других, не указанных в таблице проблем, связанных с воспроизведением или передачей сигнала, обратитесь в ближайший сервисный центр в вашем населенном пункте.

СВЕДЕНИЯ О СТАНДАРТЕ КАЧЕСТВА LCD ПАНЕЛЕЙ

Жидкокристаллический телевизор – это высокотехнологическое изделие. Экран телевизора содержит несколько миллионов тонкопленочных транзисторов, что обеспечивает идеальное и живое изображение. Иногда на экране телевизора могут появиться несколько неактивных пикселей в форме фиксированных точек синего, зеленого, красного, черного или белого цвета. Имейте в виду, что это не оказывает влияния на работоспособность телевизора и не является дефектом.

Все LCD панели телевизоров соответствуют классу II по ISO 13406-2

Стандартом ISO 13406-2 определены 4 класса качества LCD в зависимости от количества дефектных пикселей. Большинство жидкокристаллических телевизоров и дисплеев ведущих мировых производителей соответствуют допуску класса II.

Классификация жидкокристаллических дисплеев в зависимости от числа дефектных элементов изображения приведена в таблице 1.

Стандарт ISO 13406-2 различает 4 типа дефектных пикселей

Тип 1 – постоянно горящие пиксели (белые);

Тип 2 – постоянно негорящие пиксели (чёрные);

Тип 3 – пиксели с другими дефектами, включая дефекты субпикселей и ячеек RGB, составляющих пиксель. Это означает постоянно горящие красные, зеленые и синие пиксели;

Тип 4 – (группа дефектных пикселей) – несколько дефектных пикселей в квадрате 5x5 пикселей

Таблица 1. Допустимое число дефектных пикселей на миллион пикселей

Класс	ТИП-1	ТИП-2	ТИП-3	Число кластеров, содержащих более 1 дефекта типа 1 или типа 2	Число кластеров, содержащих более 1 дефекта типа 3
II	2	2	5	0	2

УХОД ЗА ТЕЛЕВИЗОРОМ

ЧИСТКА ЖК ЭКРАНА

Запрещается прикасаться к экрану острыми предметами. Чтобы убрать с ЖК экрана пыль или отпечатки пальцев, протрите его чистой сухой мягкой тканью. В случае сильного загрязнения смочите ткань в воде комнатной температуры с добавлением небольшого количества средства для мытья посуды или смягчителя ткани, отожмите ткань почти досуха, затем протрите экран. Убедитесь, что на экране не осталась вода. Не включайте телевизор, пока влага не высохнет.

ЧИСТКА КОРПУСА ТЕЛЕВИЗОРА

Чистите внешнюю поверхность корпуса телевизора чистой сухой мягкой тканью без ворса, смоченной в воде комнатной температуры.

***ВНИМАНИЕ:** В целях вашей личной безопасности обязательно отсоедините кабель питания от электросети перед осуществлением каких-либо операций по чистке и уходу. Запрещается использовать химические средства (бензолы, растворители или спирт) для чистки корпуса или экрана телевизора, т.к. они могут повредить его поверхность.*

БЕЗОПАСНАЯ УТИЛИЗАЦИЯ



Ваше устройство спроектировано и изготовлено из высококачественных материалов и компо-

нентов, которые можно утилизировать и использовать повторно.

Если товар имеет символ с зачеркнутым мусорным ящиком на колесах, это означает, что товар соответствует Европейской директиве 2002/96/ЕС.

Ознакомьтесь с местной системой раздельного сбора электрических и электронных товаров. Соблюдайте местные правила.

Утилизируйте старые устройства отдельно от бытовых отходов. Правильная утилизация вашего товара позволит предотвратить возможные отрицательные последствия для окружающей среды и здоровья людей.

***ПРИМЕЧАНИЕ.** В связи с постоянным совершенствованием характеристик изделия производитель оставляет за собой право на внесение изменений в конструкцию, дизайн, комплектацию и технические характеристики прибора без предварительного уведомления.*

ТЕХНИЧЕСКИЕ ХАРАКТЕРИСТИКИ

55U7510

- Диагональ экрана 55" (139 см)
- Системы цветности аналогового ТВ: SECAM, PAL
- Системы цветности для AV: NTSC, PAL
- Цифровой тюнер DVB-T/T2/C
- SMART TV
- Wi-Fi
- Декодеры стереозвука NICAM, A2, AC3
- Формат изображения: 16:9
- Разрешение экрана 3840x2160
- Динамический контраст 140000:1
- Яркость 300 кд/м²
- Угол обзора (гор/верт) 178°/178°
- Цифровой 3D фильтр
- Количество цветов 1 млрд.
- Время отклика 6,5 мс
- Меню на русском, английском языках
- Аудио 2 x 8 Вт

Входы/выходы:

- Антенный вход
- Композитный AV вход
- 3 x HDMI

- 2 x USB
- CI слот
- LAN
- COAX

Питание:

- Напряжение 100-240 В ~ 50/60 Гц
- Макс. потребляемая мощность 155 Вт
- Потребляемая мощность в режиме ожидания – 0,5 Вт
- Удельная мощность рабочего режима: 0,019 Вт/кв.см
- Потребляемая мощность в выключенном режиме: 0 Вт

Размеры с подставкой:
1231 x 769 x 212 мм

Размеры без подставки:
1231 x 710 x 89 мм

Вес: 12,3 кг

VESA: 200 x 200 мм

Телевизор предназначен для приема и отображения изображения и звука, передаваемых по беспроводным каналам или по кабелю.

Сделано в Беларуси

Изготовитель: Производственное унитарное предприятие «ЗЭБТ
Горизонт»

Республика Беларусь, 220014, г. Минск, пер. С. Ковалевской, 62, к. 16

Импортер в Российской Федерации:

Закрытое акционерное общество «Горизонт-Союз»

Адрес: 125466, г. Москва, ул. Соколово-Мещерская, д. 29

Тел./факс: +7 495 926 9330

E-mail: horizont@horizont.tv

Примечание: Данное изделие не содержит драгоценных металлов

Телевизор соответствует требованиям технических условий

ТУ РБ 100085149.176-2004, по условиям безопасности в эксплуатации

Соответствует требованиям защиты класса II по ГОСТ IEC 60065-2013.

Условия эксплуатации:

- Рабочая температура от +5 до +40°C;
- Относительная влажность не более 80% (при температуре 25°C);
- Атмосферное давление от 86 до 106 кПа (от 650 до 800 мм рт. ст.).

Условия хранения:

- Температура от -15°C до +40°C
- Относительная влажность не более 80% (при температуре 25°C);

Изготовлено в России

Изготовитель: ООО «Статиба»

Место нахождения: 238050, РФ, Калининградская обл.,

г. Гусев, ул. Правобережная 12, литер Д, эт. 4, пом. 28.

Примечание: Данное изделие не содержит драгоценных металлов

Телевизор соответствует требованиям технических условий

ТУ 264020-001-59170513-2019, по условиям безопасности в эксплуатации
Соответствует требованиям защиты класса II по ГОСТ IEC 60065-2013.

Условия эксплуатации:

- Рабочая температура от +5 до +40°C;
- Относительная влажность не более 80% (при температуре 25°C);
- Атмосферное давление от 86 до 106 кПа (от 650 до 800 мм рт.ст.).

Условия хранения:

- Рабочая температура от +5 до +40°C;
- Относительная влажность не более 80% (при температуре 25°C);
- Атмосферное давление от 86 до 106 кПа (от 650 до 800 мм рт.ст.).

Наименование производителя указано на этикетке изделия и упаковке.

SKYLINE

LED ТЕЛЕВИЗОР 55U7510

Срок службы изделия – 2 года.

Гарантийный срок – 1 год.

Гарантийное обслуживание осуществляется согласно прилагаемому гарантийному талону.

Гарантийный талон и руководство по эксплуатации являются неотъемлемыми частями данного изделия.

Дополнительную информацию о товаре и данные авторизованного сервисного центра вы можете узнать на сайте skylinetv.ru

